

PL EN DE RU IT

termet®

KATALOG CZĘŚCI ZAMIENNYCH
Kotłów gazowych centralnego ogrzewania

SPARE PARTS CATALOGUE
For gas central heating boilers

КАТАЛОГ ЗАПАСНЫХ ЧАСТЕЙ
газовых котлов центрального отопления

ERSATZTEILKATALOG

EURO COMFORT



WPROWADZENIE

Katalog części zamiennych kotła grzewczego przeznaczony jest głównie dla sprzedawców i punktów usługowych zajmujących się zamawianiem i rozprowadzaniem części, naprawą i konserwacją kotła w okresie gwarancyjnym i pogwarancyjnym.

Katalog zawiera rysunek zestawieniowy kotła, na którym pokazane są jego części i zespoły ich położenie i sposób zamocowania w wyrobie.

Każda część na rysunku oznaczona jest numerem (pozycją), pod którym w odpowiedniej tabeli podawane są: nazwa, nr rysunku oraz opis miejsca zamontowania.

Te części, których nie można było pokazać na rysunku występują w tabelach pod odpowiednią liczbą porządkową.

Przy zamawianiu określonych części należy powołać się na niniejszy katalog podając pełną nazwę części lub zespołu oraz nr rysunku.

INTRODUCTION

Spare parts catalogue is dedicated mainly for salesmen and servicing stations that deal with ordering and selling spare parts for boilers as well as repairing and making all maintenance operations of boilers during guarantee period and after it.

Spare parts catalogue includes the assembly drawing of the boiler where its components, assemblies and their localisation and way of its fastening in the product are presented on.

Every spare part on the drawing has its own number (item), which is stated in a proper table with a name of a part, its drawing number and a description of the place where a component is installed in.

The parts that could not be presented on the drawing are listed in tables below the proper ordinal number.

To order a part it is necessary to refer to this Spare Parts Catalogue and give a full name of a spare part or its drawing number.

ВВЕДЕНИЕ

Каталог запасных частей газовых котлов центрального отопления предназначен прежде всего для продавцов и фирм занимающихся сервисом, ремонтом, консервацией в течении гарантийного и после гарантийного срока.

В каталоге находятся сборочный чертёж который указывает узлы и элементы котла, их расположение и метод крепления в котле.

Каждая часть на сборочном чертеже обозначена номером (позиция) под которым в соответствующей таблице находится: наименование, номер чертежа, описание места установления и вид.

Части которых не возможно указать на сборочном чертеже находятся в таблице под соответствующим порядковым номером.

При заказе определённых части надо создаться на настоящий каталог подавая полное наименование части или узла а также номер чертежа.

EINWEISUNG

Der Ersatzteilkatalog für die Heizungskessels ist hauptsächlich für Verkäufer und Kundendienst bestimmt, die sich mit Bestellen und Verteilen des Teiles, mit Reparatur und Konservierung des Kessels beschäftigen.

Das Verzeichnis enthält die Zusammenstellungszeichnung des Kessels auf welchem sind die Teile, Baugruppen, deren Platzierung und die Art des Befestigung in der Gerät, gezeigt.

Jeder Teil ist auf der Zeichnung mit eine Nummer bezeichnet (Position), unter deren, in der angemessenen Tabelle werden die Details mit der Benennung, Zeich.-Nr. und Platzierung, zu finden.

Diese Teile, die auf der Zeichnung zu zeigen nicht möglich waren, treten in den Tabellen unter angemessen Ordnungszahl auf.

Bei Bestellung bestimmter Details sollte die Benennung oder Bezeichnung der Teile und die Zeichnungsnummer genannt werden.

PL	OZNACZENIA ZASTOSOWANE W KATALOGU
EN	SYMBOLS USED IN THE CATALOG
DE	IM KATALOG VERWENDETE SYMBOLE
RU	СИМВОЛЫ, ИСПОЛЬЗУЕМЫЕ В КАТАЛОГЕ
IT	SIMBOLI UTILIZZATI NEL CATALOGO

PL/	WKD - KOTŁY DWUFUNKCYJNE
EN/	WKD - COMBI BOILERS
DE/	WKD - ZWEIFUNKTIONSKESSEL
RU/	WKD - КОТЛЫ ДВУХКОНТУРНЫЕ
IT/	WKD - CALDAIE PER IL RISCALDAMENTO E LA PRODUZIONE DI A.C.S

PL/	WKJ - KOTŁY JEDNOFUNKCYJNE
EN/	WKJ - SYSTEM BOILERS
DE/	WKJ - EINFUNKTIONSKESSE
RU/	WKJ - КОТЛЫ ОДНОКОНТУРНЫЕ
IT/	WKJ - CALDAIE PER SOLO RISCALDAMENTO

PL/	PWM - POMPA MODULOWANA
EN/	PWM - MODULATING PUMP
DE/	PWM - MODULIERTE PUMPE
RU/	PWM - МОДУЛИРОВАННЫЙ НАСОС
IT/	PWM - CIRCOLATORE MODULANTE

PL **KOCIOŁ JEDNOFUNKCYJNY**
EN **ONE-FUNCTION BOILER**
DE **HEIZKESSEL**
RU **ОДНОКОНТУРНЫЙ КОТЕЛ**
IT **CALDAIA PER SOLO RISCALDAMENTO**

/Rysunek /Drawing /Zeichnung /Рисунок /Figura

R1

EURO COMFORT 20 WKJ
EURO COMFORT 25 WKJ
EURO COMFORT 35 WKJ

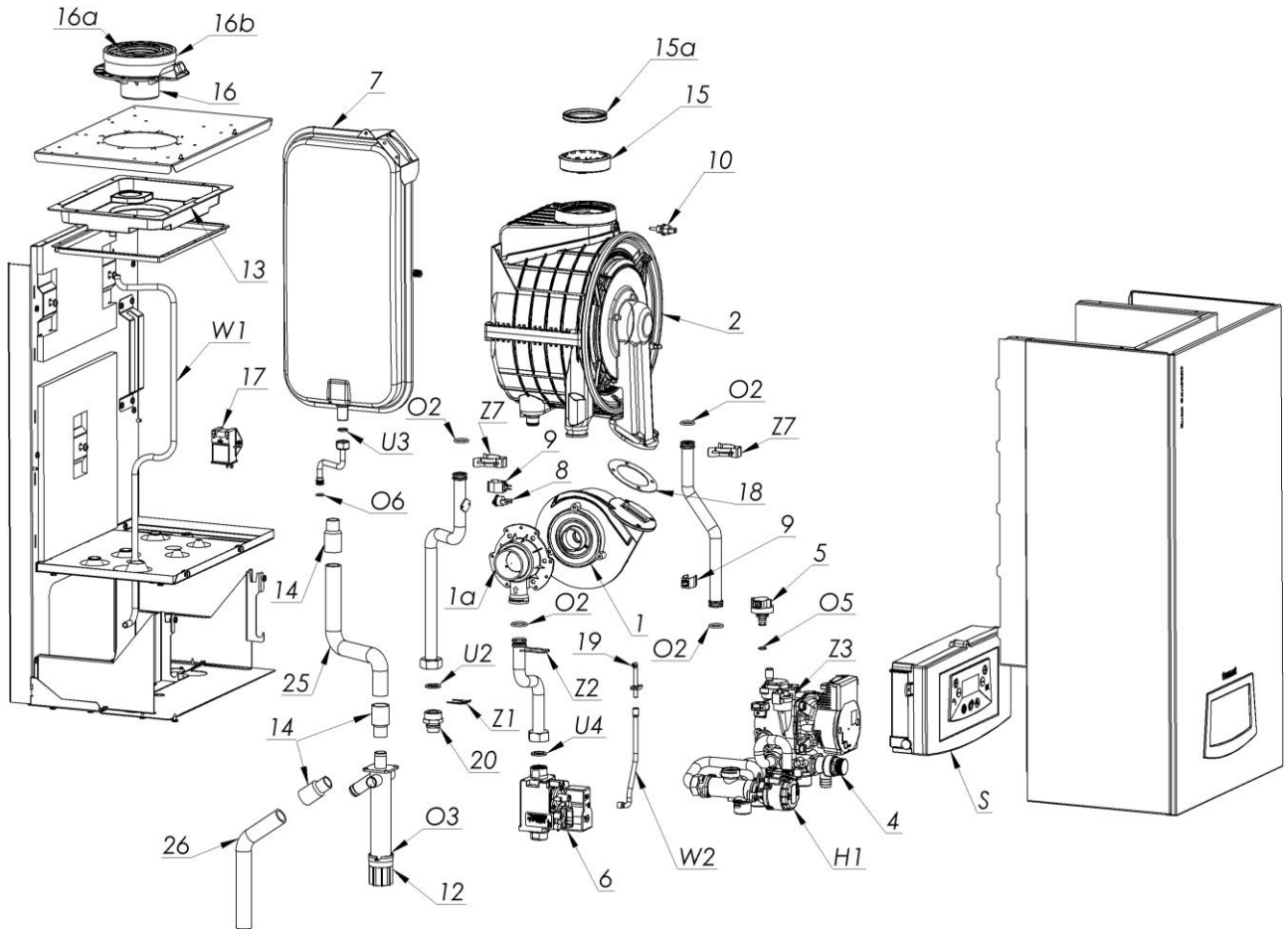

PL KOCIOŁ DWUFUNKCYJNY
EN TWO-FUNCTION BOILER
DE KOMBIKESSEL
RU ДВУХКОНТУРНЫЙ КОТЕЛ
IT CALDAIA PER IL RISCALDAMENTO E LA PRODUZIONE DI A.C.S

/Rysunek /Drawing /Zeichnung /Рисунок /Figura

R2

EURO COMFORT 20/25 WKD
EURO COMFORT 25/30 WKD
EURO COMFORT 35/40 WKD

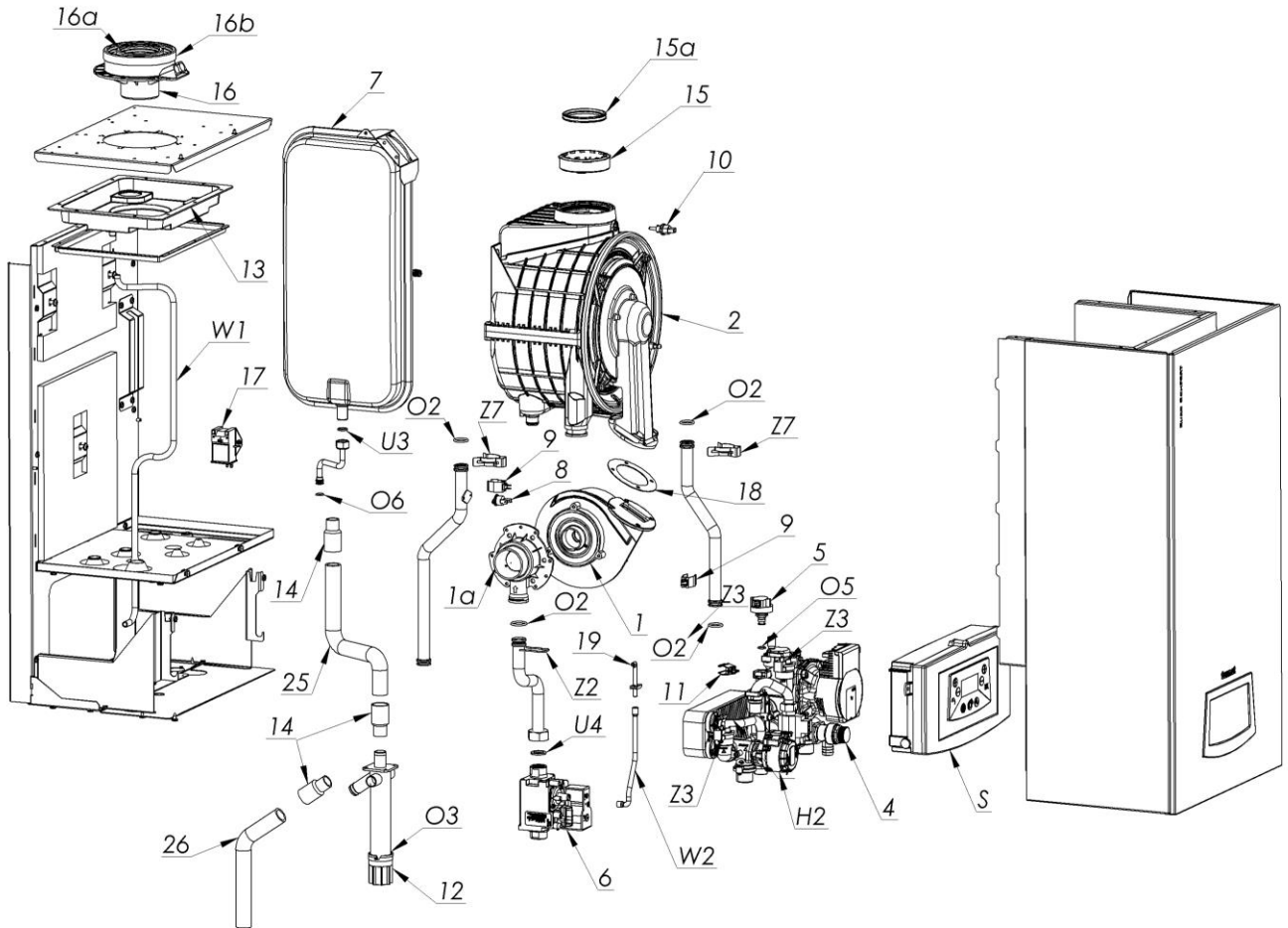

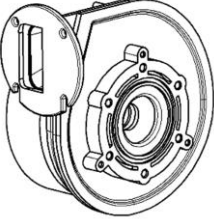
PL WENTYLATOR EN FAN DE LÜFTER RU ВЕНТИЛЯТОР IT VENTILATORE				
1 /Odnosnik /Reference /Referenz /Ссылка /Riferimento				
/Widok /View /Ansicht /Вид /Vista	/Indeks /Index /Index /Индекс /Codice	/Szt. /Pcs /Stck. /Штук /Pz.	/Zastosowanie /Application /Anwendung /Применение /Funzionalità del ricambio	
	Z4610.15.00.00 /Тип /Type /Typ /Тип /Tipo : PX118 /lub /or /oder /или /o Z4350.27.01.00 /Тип /Type /Typ /Тип /Tipo : NG40E /lub /or /oder /или /o Z6100.05.00.00 /Тип /Type /Typ /Тип /Tipo : NG40	1	EURO COMFORT 20 WKJ EURO COMFORT 20/25 WKD EURO COMFORT 25 WKJ EURO COMFORT 25/30 WKD EURO COMFORT 35 WKJ EURO COMFORT 35/40 WKD /Na rysunku /In the picture /Auf dem Bild /На рисунке /In figura : R1, R2	

PL MIXER GAZ/POWIETRZE EN GAS/AIR MIXER DE GAS/LUFT-MISCHER RU СМЕСИТЕЛЬ ГАЗ/ВОЗДУХ IT MISCELATORE GAS-ARIA				
1a /Odnosnik /Reference /Referenz /Ссылка /Riferimento				
/Widok /View /Ansicht /Вид /Vista	/Indeks /Index /Index /Индекс /Codice	/Szt. /Pcs /Stck. /Штук /Pz.	/Zastosowanie /Application /Anwendung /Применение /Funzionalità del ricambio	
	Z5600.00.10.00	1	EURO COMFORT 25 WKJ EURO COMFORT 25/30 WKD /Na rysunku /In the picture /Auf dem Bild /На рисунке /In figura : R1, R2	
/Uwagi /Remarks /Bemerkungen /Замечания /Commenti PL/ TŁUMIK 40				
	Z5600.00.09.00	1	EURO COMFORT 20 WKJ EURO COMFORT 20/25 WKD /Na rysunku /In the picture /Auf dem Bild /На рисунке /In figura : R1, R2	
/Uwagi /Remarks /Bemerkungen /Замечания /Commenti PL/ TŁUMIK 42				

	Z5600.00.11.00	1	EURO COMFORT 35 WKJ EURO COMFORT 35/40 WKD /Na rysunku /In the picture /Auf dem Bild /На рисунке /In figura : R1, R2
/Uwagi /Remarks /Bemerkungen /Замечания /Commenti			
PL/ TŁUMIK 38			

PL WYMIENNIK CIEPŁA SPALINY-WODA
EN FLUE-GAS – WATER HEAT EXCHANGER
DE ABGAS-WASSER WÄRMETAUSCHER
RU ТЕПЛООБМЕННИК ПРОДУКТА СГОРАНИЯ-ВОДА
IT SCAMBIATORE PRIMARIO FUMI/ACQUA

/Rysunek /Drawing /Zeichnung /Рисунок /Figura

W

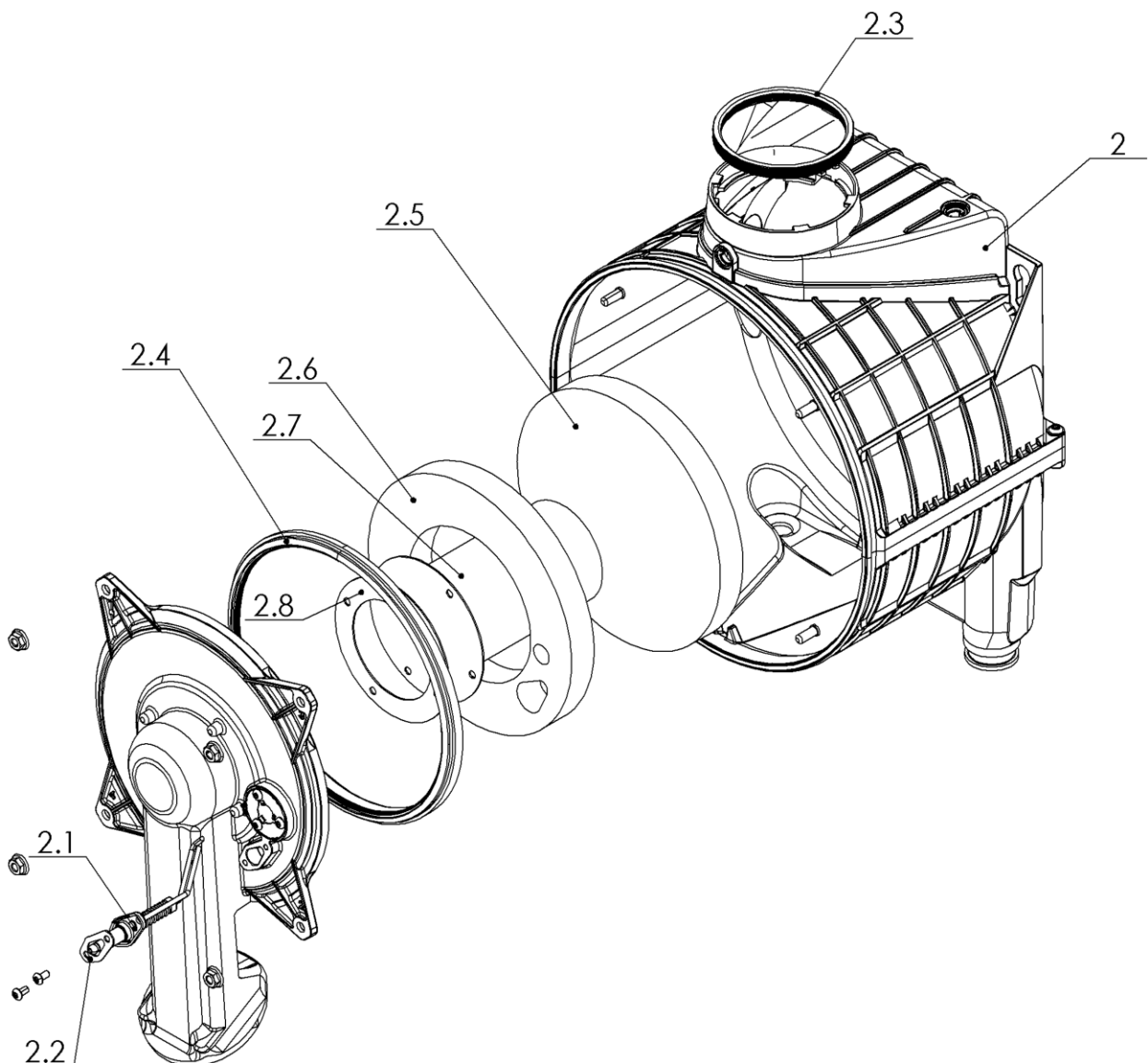

EURO COMFORT 20 WKJ
EURO COMFORT 20/25 WKD
EURO COMFORT 25 WKJ
EURO COMFORT 25/30 WKD
EURO COMFORT 35 WKJ
EURO COMFORT 35/40 WKD

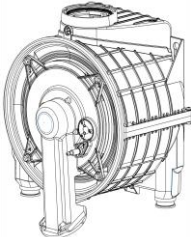

PL	WYMIENNIK CIEPŁA SPALINY-WODA			
EN	FLUE-GAS – WATER HEAT EXCHANGER			
DE	ABGAS-WASSER WÄRMETAUSCHER			
RU	ТЕПЛООБМЕННИК ПРОДУКТА СГОРАНИЯ-ВОДА			
IT	SCAMBIATORE PRIMARIO FUMI/ACQUA			
2	/Odnosnik /Reference /Referenz /Ссылка /Riferimento			
/Widok /View /Ansicht /Вид /Vista	/Indeks /Index /Index /Индекс /Codice	/Szt. /Pcs /Stck. /Штук /Pz.	/Zastosowanie /Application /Anwendung /Применение /Funzionalità del ricambio	
	Z4350.24.00.00 /Тип /Type /Typ /Тип /Tipo : CondCell-D2 24/30 /lub /or /oder /или /o Z4350.25.00.00 /Тип /Type /Typ /Тип /Tipo : CondCell D2	1	EURO COMFORT 20 WKJ EURO COMFORT 20/25 WKD EURO COMFORT 25 WKJ EURO COMFORT 25/30 WKD /Na rysunku /In the picture /Auf dem Bild /На рисунке /In figura : R1, R2, W	
	/Uwagi /Remarks /Bemerkungen /Замечания /Commenti			
PL/ WYMIENNIKI STOSOWANE ALTERNATYWNIE EN/ ALTERNATIVE HEAT EXCHANGERS				

PL	WYMIENNIK CIEPŁA SPALINY-WODA			
EN	FLUE-GAS – WATER HEAT EXCHANGER			
DE	ABGAS-WASSER WÄRMETAUSCHER			
RU	ТЕПЛООБМЕННИК ПРОДУКТА СГОРАНИЯ-ВОДА			
IT	SCAMBIATORE PRIMARIO FUMI/ACQUA			
2	/Odnosnik /Reference /Referenz /Ссылка /Riferimento			
/Widok /View /Ansicht /Вид /Vista	/Indeks /Index /Index /Индекс /Codice	/Szt. /Pcs /Stck. /Штук /Pz.	/Zastosowanie /Application /Anwendung /Применение /Funzionalità del ricambio	
	Z4430.14.00.00 /Тип /Type /Typ /Тип /Tipo : CondCell-D2 32/40 /lub /or /oder /или /o Z4430.34.00.00 /Тип /Type /Typ /Тип /Tipo : Condcell D2	1	EURO COMFORT 35 WKJ EURO COMFORT 35/40 WKD /Na rysunku /In the picture /Auf dem Bild /На рисунке /In figura : R1, R2, W	
	/Uwagi /Remarks /Bemerkungen /Замечания /Commenti			
PL/ WYMIENNIKI STOSOWANE ALTERNATYWNIE EN/ ALTERNATIVE HEAT EXCHANGERS				

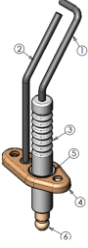
PL	ELEKTRODA ZAPŁONOWA / KONTROLI PŁOMIENIA			
EN	IGNITION/FLAME CONTROL ELECTRODE			
DE	ZÜND-/FLAMMKONTROLLELEKTRODE			
RU	ЭЛЕКТРОД ЗАЖИГАЮЩИЙ/КОНТРОЛЯ ПЛАМЕНИ			
IT	ELETTRODO ACCENSIONE/RILEVAZIONE			
2.1	/Odnosnik /Reference /Referenz /Ссылка /Riferimento			
/Widok /View /Ansicht /Вид /Vista	/Indeks /Index /Index /Индекс /Codice	/Szt. /Pcs	/Zastosowanie /Application /Anwendung /Применение /Funzionalità del ricambio	

		/Stk. /Штук /Pz.	
	Z4350.04.04.00	1	EURO COMFORT 20 WKJ EURO COMFORT 20/25 WKD EURO COMFORT 25 WKJ EURO COMFORT 25/30 WKD EURO COMFORT 35 WKJ EURO COMFORT 35/40 WKD /Na rysunku /In the picture /Auf dem Bild /Ha рисунке /In figura : W
/Uwagi /Remarks /Bemerkungen /Замечания /Commenti PL/ DLA WYMIENNIKÓW O KODACH PCEJ24P030, PCEJ32P030 EN/ FOR HEAT EXCHANGERS PCEJ24P030, PCEJ32P030			
	Z4350.25.04.00	1	EURO COMFORT 20 WKJ EURO COMFORT 20/25 WKD EURO COMFORT 25 WKJ EURO COMFORT 25/30 WKD EURO COMFORT 35 WKJ EURO COMFORT 35/40 WKD /Na rysunku /In the picture /Auf dem Bild /Ha рисунке /In figura : W
/Uwagi /Remarks /Bemerkungen /Замечания /Commenti PL/ DLA WYMIENNIKÓW O KODACH PCEJ24P051, PCEJ32P049 EN/ FOR HEAT EXCHANGERS PCEJ24P051, PCEJ32P049			
	Z4350.25.14.00	1	EURO COMFORT 20 WKJ EURO COMFORT 20/25 WKD EURO COMFORT 25 WKJ EURO COMFORT 25/30 WKD EURO COMFORT 35 WKJ EURO COMFORT 35/40 WKD /Na rysunku /In the picture /Auf dem Bild /Ha рисунке /In figura : W
/Uwagi /Remarks /Bemerkungen /Замечания /Commenti PL/ DLA WYMIENNIKÓW O KODACH PCEJ24P051, PCEJ32P049 EN/ FOR HEAT EXCHANGERS PCEJ24P051, PCEJ32P049			

PL EN DE RU IT	USZCZELKA ELEKTRODY ELECTRODE GASKET ELEKTRODENDICHTUNG ПРОКЛАДКА ЭЛЕКТРОДА GUARNIZIONE ELETTRODO		
2.2	/Odnosnik /Reference /Referenz /Ссылка /Riferimento		
/Widok /View /Ansicht /Вид /Vista	/Indeks /Index /Index /Индекс /Codice	/Szt. /Pcs /Stk. /Штук /Pz.	/Zastosowanie /Application /Anwendung /Применение /Funzionalità del ricambio

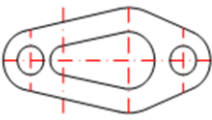
	Z4350.04.02.02	1	EURO COMFORT 20 WKJ EURO COMFORT 20/25 WKD EURO COMFORT 25 WKJ EURO COMFORT 25/30 WKD EURO COMFORT 35 WKJ EURO COMFORT 35/40 WKD /Na rysunku /In the picture /Auf dem Bild /Ha pycyнкe /In figura : W
---	-----------------------	---	---



PL EN DE RU IT	USZCZELKA WYLOTU SPALIN FLUE OUTLET GASKET RAUCHABZUGSDICHTUNG ПРОКЛАДКА ВЫХОДА ПРОДУКТОВ СГОРАНИЯ GUARNIZIONE USCITA FUMI		
2.3	/Odnosnik /Reference /Referenz /Ссылка /Riferimento		
/Widok /View /Ansicht /Вид /Vista	/Indeks /Index /Index /Индекс /Codice	/Szt. /Pcs /Stck. /Штук /Pz.	/Zastosowanie /Application /Anwendung /Применение /Funzionalità del ricambio
	Z4350.04.00.03	1	EURO COMFORT 20 WKJ EURO COMFORT 20/25 WKD EURO COMFORT 25 WKJ EURO COMFORT 25/30 WKD EURO COMFORT 35 WKJ EURO COMFORT 35/40 WKD /Na rysunku /In the picture /Auf dem Bild /Ha pycyнкe /In figura : W

PL EN DE RU IT	USZCZELKA POKRYWY BURNER DOOR GASKET DICHTUNG DER BRENNERTÜR ПРОКЛАДКА КРЫШУ GUARNIZIONE DELLA PORTA DEL BRUCIATORE		
2.4	/Odnosnik /Reference /Referenz /Ссылка /Riferimento		
/Widok /View /Ansicht /Вид /Vista	/Indeks /Index /Index /Индекс /Codice	/Szt. /Pcs /Stck. /Штук /Pz.	/Zastosowanie /Application /Anwendung /Применение /Funzionalità del ricambio
	Z4350.24.02.03	1	EURO COMFORT 20 WKJ EURO COMFORT 20/25 WKD EURO COMFORT 25 WKJ EURO COMFORT 25/30 WKD EURO COMFORT 35 WKJ EURO COMFORT 35/40 WKD /Na rysunku /In the picture /Auf dem Bild /Ha pycyнкe /In figura : W

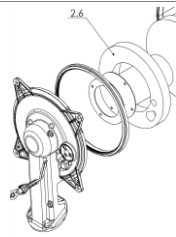
PL	IZOLACJA TERMICZNA WEWNĘTRZNA		
EN	INTERNAL THERMAL INSULATION		
DE	INTERNE THERMISCHE ISOLIERUNG		
RU	ТЕРМИЧЕСКАЯ ИЗОЛЯЦИЯ ВНУТРЕННЯЯ		
IT	ISOLAMENTO TERMICO INTERNO		
2.5	/Odnosnik /Reference /Referenz /Ссылка /Riferimento		
/Widok /View /Ansicht /Вид /Vista	/Indeks /Index /Index /Индекс /Codice	/Szt. /Pcs /Stck. /Штук /Pz.	/Zastosowanie /Application /Anwendung /Применение /Funzionalità del ricambio
	Z4350.24.00.01	1	EURO COMFORT 20 WKJ EURO COMFORT 20/25 WKD EURO COMFORT 25 WKJ EURO COMFORT 25/30 WKD EURO COMFORT 35 WKJ EURO COMFORT 35/40 WKD /Na rysunku /In the picture /Auf dem Bild /На рисунке /In figura : W

PL	IZOLACJA POKRYWY KOMORY		
EN	BURNER DOOR INSULATION		
DE	ISOLIERUNG DER BRENNERTÜR		
RU	ИЗОЛЯЦИЯ КРЫШЫ КАМЕРЫ		
IT	ISOLAMENTO DELLA PORTA DEL BRUCIATORE		
2.6	/Odnosnik /Reference /Referenz /Ссылка /Riferimento		
/Widok /View /Ansicht /Вид /Vista	/Indeks /Index /Index /Индекс /Codice	/Szt. /Pcs /Stck. /Штук /Pz.	/Zastosowanie /Application /Anwendung /Применение /Funzionalità del ricambio
	Z4350.24.02.01	1	EURO COMFORT 20 WKJ EURO COMFORT 20/25 WKD EURO COMFORT 25 WKJ EURO COMFORT 25/30 WKD EURO COMFORT 35 WKJ EURO COMFORT 35/40 WKD /Na rysunku /In the picture /Auf dem Bild /На рисунке /In figura : W

PL	PALNIK		
EN	BURNER		
DE	BRENNER		
RU	ГОРЕЛКА		
IT	BRUCIATORE		
2.7	/Odnosnik /Reference /Referenz /Ссылка /Riferimento		
/Widok /View /Ansicht /Вид /Vista	/Indeks /Index /Index /Индекс /Codice	/Szt. /Pcs /Stck. /Штук /Pz.	/Zastosowanie /Application /Anwendung /Применение /Funzionalità del ricambio
	Z4350.24.03.00	1	EURO COMFORT 20 WKJ EURO COMFORT 20/25 WKD

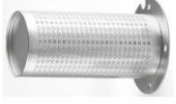
			EURO COMFORT 25 WKJ EURO COMFORT 25/30 WKD EURO COMFORT 35 WKJ EURO COMFORT 35/40 WKD
/Na rysunku /In the picture /Auf dem Bild /Ha рисунке /In figura : W			
/Uwagi /Remarks /Bemerkungen /Замечания /Commenti PL/ DLA WYMIENNIKÓW O KODACH PCEJ24P030, PCEJ32P030 EN/ FOR HEAT EXCHANGERS PCEJ24P030, PCEJ32P030			
	Z4350.25.03.00	1	EURO COMFORT 20 WKJ EURO COMFORT 20/25 WKD EURO COMFORT 25 WKJ EURO COMFORT 25/30 WKD
/Na rysunku /In the picture /Auf dem Bild /Ha рисунке /In figura : W			
/Uwagi /Remarks /Bemerkungen /Замечания /Commenti PL/ DLA WYMIENNIKÓW O KODACH PCEJ24P051 EN/ FOR HEAT EXCHANGERS PCEJ24P051			
	Z4430.34.03.00	1	EURO COMFORT 35 WKJ EURO COMFORT 35/40 WKD
/Na rysunku /In the picture /Auf dem Bild /Ha рисунке /In figura : W			
/Uwagi /Remarks /Bemerkungen /Замечания /Commenti PL/ DLA WYMIENNIKÓW O KODACH PCEJ32P049 EN/ FOR HEAT EXCHANGERS PCEJ32P049			

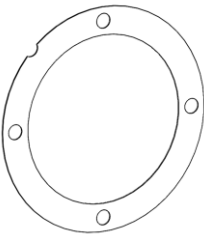
PL USZCZELKA PALNIKA EN BURNER GASKET DE BRENNERDICHTUNG RU ПРОКЛАДКА ГОРЕЛКИ IT GUARNIZIONE BRUCIATORE	USZCZELKA PALNIKA		
2.8	/Odnosnik /Reference /Referenz /Ссылка /Riferimento		
/Widok /View /Ansicht /Вид /Vista	/Indeks /Index /Index /Индекс /Codice	/Szt. /Pcs /Stck. /Штук /Pz.	/Zastosowanie /Application /Anwendung /Применение /Funzionalità del ricambio
	Z4350.24.03.01	1	EURO COMFORT 20 WKJ EURO COMFORT 20/25 WKD EURO COMFORT 25 WKJ EURO COMFORT 25/30 WKD EURO COMFORT 35 WKJ EURO COMFORT 35/40 WKD
/Na rysunku /In the picture /Auf dem Bild /Ha рисунке /In figura : W			

HYDROBLOK
HYDRAULIC GROUP
HYDROBLOCK
ГИДРОБЛОК
GRUPPO IDRAULICO

/Rysunek /Drawing /Zeichnung /Рисунок /Figura

H1

EURO COMFORT 20 WKJ
EURO COMFORT 25 WKJ
EURO COMFORT 35 WKJ

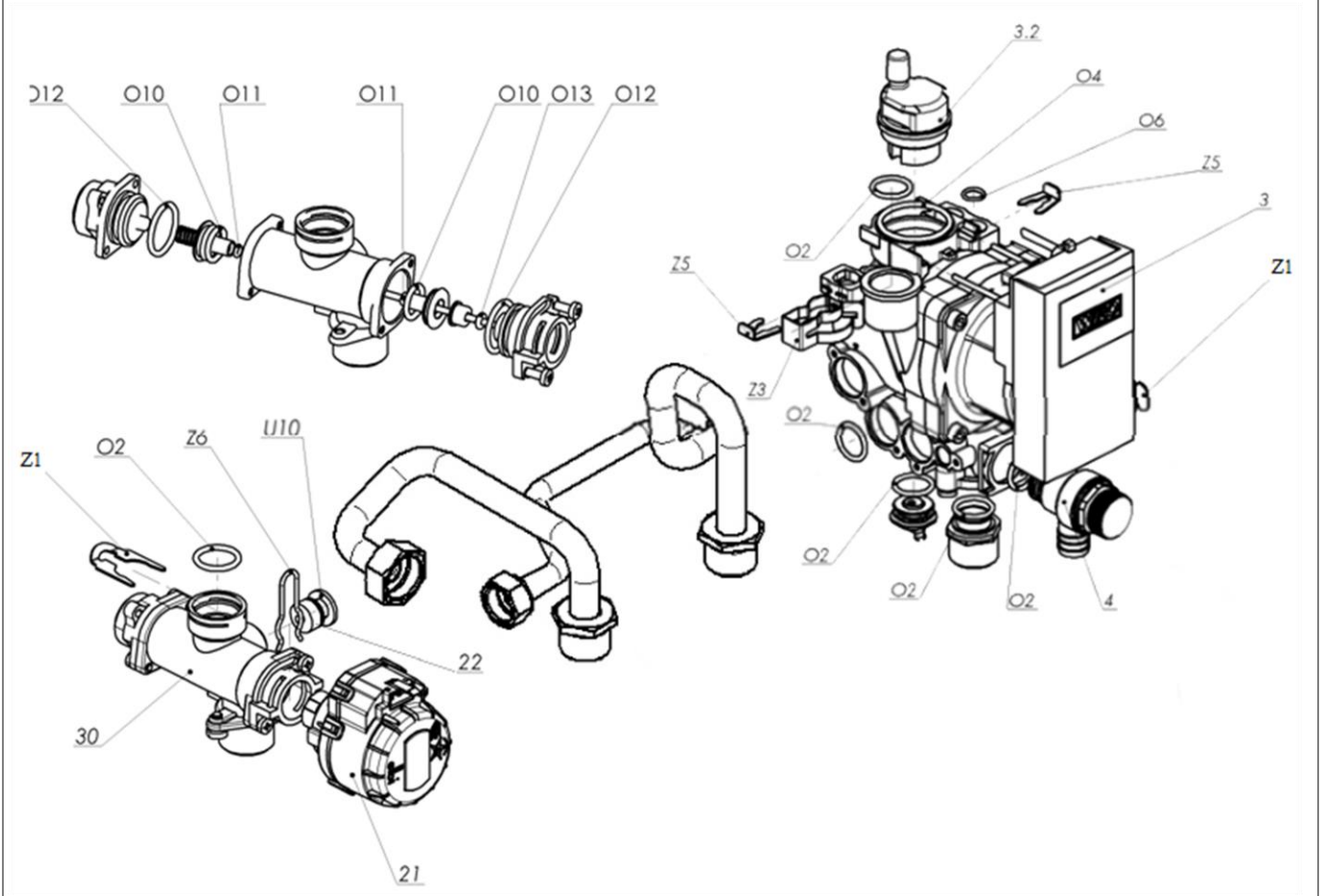

PL **HYDROBLOK**
 EN **HYDRAULIC GROUP**
 DE **HYDROBLOCK**
 RU **ГИДРОБЛОК**
 IT **GRUPPO IDRAULICO**

/Rysunek /Drawing /Zeichnung /Рисунок /Figura

H2

EURO COMFORT 20/25 WKD
EURO COMFORT 25/30 WKD
EURO COMFORT 35/40 WKD

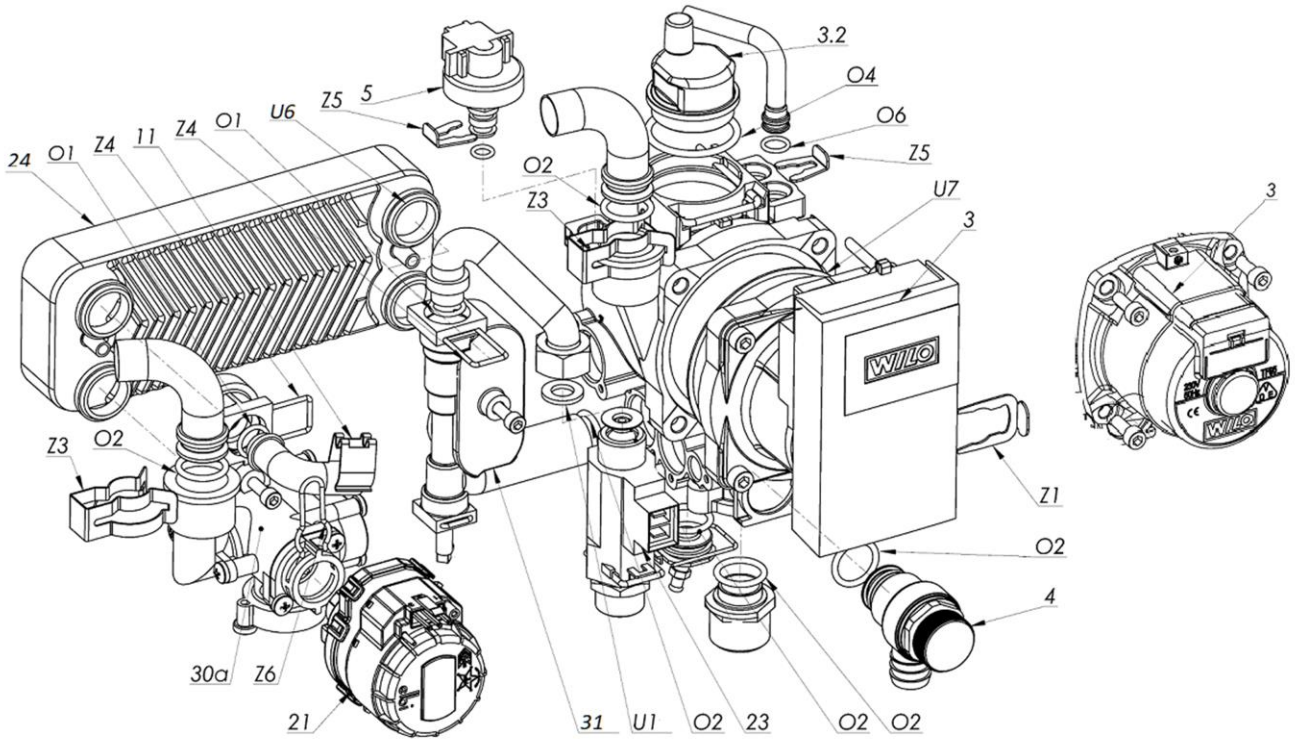

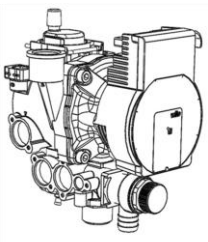
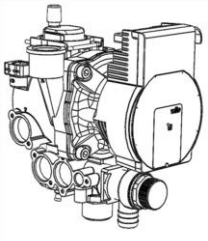
PL EN DE RU IT	POMPA PUMP PUMPE НАСОС CIRCOLATORE			
3	/Odnosnik /Reference /Referenz /Ссылка /Riferimento			
/Widok /View /Ansicht /Вид /Vista	/Indeks /Index /Index /Индекс /Codice	/Szt. /Pcs /Stck. /Штук /Pz.	/Zastosowanie /Application /Anwendung /Применение /Funzionalità del ricambio	
	Z4370.73.04.00 /Typ /Type /Typ /Тип /Tipo : Para 6 iPWM	1	EURO COMFORT 20 WKJ EURO COMFORT 20/25 WKD EURO COMFORT 25 WKJ EURO COMFORT 25/30 WKD /Na rysunku /In the picture /Auf dem Bild /На рисунке /In figura : H1, H2	
	Z4370.71.04.00 /Typ /Type /Typ /Тип /Tipo : Para 7 iPWM	1	EURO COMFORT 35 WKJ EURO COMFORT 35/40 WKD /Na rysunku /In the picture /Auf dem Bild /На рисунке /In figura : H1, H2	

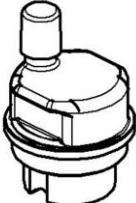
PL EN DE RU IT	ODPOWIETRZNIK AIR VENT ENTLÜFTER ВОЗДУХООДВОДЧИК DISPOSITIVO DI SFIATO ARIA			
3.2	/Odnosnik /Reference /Referenz /Ссылка /Riferimento			
/Widok /View /Ansicht /Вид /Vista	/Indeks /Index /Index /Индекс /Codice	/Szt. /Pcs /Stck. /Штук /Pz.	/Zastosowanie /Application /Anwendung /Применение /Funzionalità del ricambio	
	Z1480.50.04.21	1	EURO COMFORT 20 WKJ EURO COMFORT 20/25 WKD EURO COMFORT 25 WKJ EURO COMFORT 25/30 WKD EURO COMFORT 35 WKJ EURO COMFORT 35/40 WKD /Na rysunku /In the picture /Auf dem Bild /На рисунке /In figura : H1, H2	

PL	ZAWÓR BEZPIECZEŃSTWA			
EN	SAFETY VALVE			
DE	SICHERHEITSVENTIL			
RU	ПРЕДОХРАНИТЕЛЬНЫЙ КЛАПАН			
IT	VALVOLA DI SICUREZZA			
4	/Odnosnik /Reference /Referenz /Ссылка /Riferimento			
/Widok /View /Ansicht /Вид /Vista	/Indeks /Index /Index /Индекс /Codice	/Szt. /Pcs /Stck. /Штук /Pz.	/Zastosowanie /Application /Anwendung /Применение /Funzionalità del ricambio	
	Z0700.01.06.00 /Typ /Type /Typ /Тип /Tipo : PN-10, 3bar	1	EURO COMFORT 20 WKJ EURO COMFORT 20/25 WKD EURO COMFORT 25 WKJ EURO COMFORT 25/30 WKD EURO COMFORT 35 WKJ EURO COMFORT 35/40 WKD /Na rysunku /In the picture /Auf dem Bild /На рисунке /In figura : H1, H2, R1, R2	

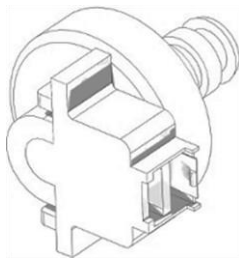
PL	PRZETWORNIK CIŚNIENIA			
EN	PRESSURE TRANSDUCER			
DE	DRUCKAUFNEHMER			
RU	ПРЕОБРАЗОВАТЕЛЬ ДАВЛЕНИЯ			
IT	TRASDUTTORE DI PRESSIONE			
5	/Odnosnik /Reference /Referenz /Ссылка /Riferimento			
/Widok /View /Ansicht /Вид /Vista	/Indeks /Index /Index /Индекс /Codice	/Szt. /Pcs /Stck. /Штук /Pz.	/Zastosowanie /Application /Anwendung /Применение /Funzionalità del ricambio	
	Z1320.48.00.00 /Typ /Type /Typ /Тип /Tipo : 5V; 0,5-2,5V /lub /or /oder /или /o Z1320.49.00.00 /Typ /Type /Typ /Тип /Tipo : 5260 AAOO 5V	1	EURO COMFORT 20 WKJ EURO COMFORT 20/25 WKD EURO COMFORT 25 WKJ EURO COMFORT 25/30 WKD EURO COMFORT 35 WKJ EURO COMFORT 35/40 WKD /Na rysunku /In the picture /Auf dem Bild /На рисунке /In figura : R1, R2, H1, H2	

PL	ZAWÓR GAZOWY			
EN	GAS VALVE			
DE	GASVENTIL			
RU	ГАЗОВЫЙ КЛАПАН			
IT	VALVOLA GAS			
6	/Odnosnik /Reference /Referenz /Ссылка /Riferimento			
/Widok /View /Ansicht /Вид /Vista	/Indeks /Index /Index /Индекс /Codice	/Szt. /Pcs /Stck. /Штук /Pz.	/Zastosowanie /Application /Anwendung /Применение /Funzionalità del ricambio	

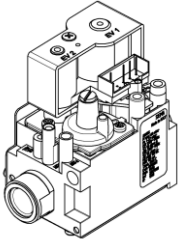
	<p>Z2650.03.00.00</p> <p>/Typ /Type /Typ /Тип /Tipo : SIGMA 848</p> <p>/lub /or /oder /или /o Z4350.03.00.00</p> <p>/Typ /Type /Typ /Тип /Tipo : VGU8xS</p>	<p>1</p>	<p>EURO COMFORT 20 WKJ EURO COMFORT 20/25 WKD EURO COMFORT 25 WKJ EURO COMFORT 25/30 WKD EURO COMFORT 35 WKJ EURO COMFORT 35/40 WKD</p> <p>/Na rysunku /In the picture /Auf dem Bild /На рисунке /In figura : R1, R2</p>
---	---	----------	---

NACZYNIĘ WYRÓWNAWCZE				
7 /Odnosnik /Reference /Referenz /Ссылка /Riferimento				
/Widok /View /Ansicht /Вид /Vista	/Indeks /Index /Index /Индекс /Codice	/Szt. /Pcs /Stck. /Штук /Pz.	/Zastosowanie /Application /Anwendung /Применение /Funzionalità del ricambio	
	<p>Z6040.08.00.00</p> <p>/Typ /Type /Typ /Тип /Tipo : RP 220 lt.8 G 3/8"x28 valv.90 8L CIMM</p> <p>/lub /or /oder /или /o Z5470.08.00.00</p> <p>/lub /or /oder /или /o Z6100.08.00.00</p> <p>/Typ /Type /Typ /Тип /Tipo : 8 L</p>	<p>1</p>	<p>EURO COMFORT 20 WKJ EURO COMFORT 20/25 WKD EURO COMFORT 25 WKJ EURO COMFORT 25/30 WKD EURO COMFORT 35 WKJ EURO COMFORT 35/40 WKD</p> <p>/Na rysunku /In the picture /Auf dem Bild /На рисунке /In figura : R1, R2</p>	

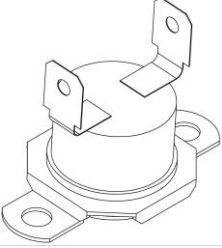
PL OGRANICZNIK TEMPERATURY EN TEMPERATURE LIMITER DE TEMPERATURBEGRENZER RU ОГРАНИЧИТЕЛЬ ТЕМПЕРАТУРЫ IT TERMOSTATO LIMITE				
8 /Odnosnik /Reference /Referenz /Ссылка /Riferimento				
/Widok /View /Ansicht /Вид /Vista	/Indeks /Index /Index /Индекс /Codice	/Szt. /Pcs /Stck. /Штук /Pz.	/Zastosowanie /Application /Anwendung /Применение /Funzionalità del ricambio	
	<p>Z0560.71.21.00</p> <p>/Typ /Type /Typ /Тип /Tipo : 2455R, 95°C</p>	<p>1</p>	<p>EURO COMFORT 20 WKJ EURO COMFORT 20/25 WKD EURO COMFORT 25 WKJ EURO COMFORT 25/30 WKD EURO COMFORT 35 WKJ EURO COMFORT 35/40 WKD</p> <p>/Na rysunku /In the picture /Auf dem Bild /На рисунке /In figura : R1, R2</p>	

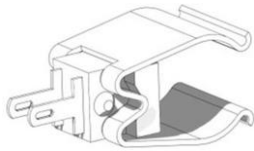
PL EN DE RU IT	CZUJNIK NTC STYKOWY CONTACT NTC SENSOR KONTAKT NTC-SENSOR ДАТЧИК NTC КОНТАКТНЫЙ SENSORE NTC A CONTATTO			
9	/Odnosnik /Reference /Referenz /Ссылка /Riferimento			
/Widok /View /Ansicht /Вид /Vista	/Indeks /Index /Index /Индекс /Codice	/Szt. /Pcs /Stck. /Штук /Pz.	/Zastosowanie /Application /Anwendung /Применение /Funzionalità del ricambio	
	Z1780.00.90.00 /Тип /Type /Typ /Тип /Tipo : В=3977; Ø18 /lub /or /oder /или /o Z1460.00.90.00 /Тип /Type /Typ /Тип /Tipo : TR01BJ1REV, В=3977; Ø18 /lub /or /oder /или /o Z1620.00.90.00 /Тип /Type /Typ /Тип /Tipo : R/241 02 01/0; В=3975; Ø18÷25	2	EURO COMFORT 20 WKJ EURO COMFORT 20/25 WKD EURO COMFORT 25 WKJ EURO COMFORT 25/30 WKD EURO COMFORT 35 WKJ EURO COMFORT 35/40 WKD /Na rysunku /In the picture /Auf dem Bild /На рисунке /In figura : R1, R2	
/Uwagi /Remarks /Bemerkungen /Замечания /Commenti PL/ ОПАКОВАНИЕ ЗАВИРА: 1 SZT. EN/ THE PACKAGE CONTAINS: 1 PCS DE/ DAS PAKET ENTHÄLT: 1 STCK. RU/ УПАКОВКА СОДЕРЖИТ: 1 ШТУК IT/ LA CONFEZIONE INCLUDE: 1 PZ.				

PL EN DE RU IT	BEZPIECZNIK TERMICZNY THERMAL FUSE THERMOSICHERUNG ТЕРМИЧЕСКИЙ ПРЕДОХРАНИТЕЛЬ FUSIBILE TERMICO			
10	/Odnosnik /Reference /Referenz /Ссылка /Riferimento			
/Widok /View /Ansicht /Вид /Vista	/Indeks /Index /Index /Индекс /Codice	/Szt. /Pcs /Stck. /Штук /Pz.	/Zastosowanie /Application /Anwendung /Применение /Funzionalità del ricambio	
	Z4350.04.05.00 /Тип /Type /Typ /Тип /Tipo : 115C	1	EURO COMFORT 20 WKJ EURO COMFORT 20/25 WKD EURO COMFORT 25 WKJ EURO COMFORT 25/30 WKD EURO COMFORT 35 WKJ EURO COMFORT 35/40 WKD /Na rysunku /In the picture /Auf dem Bild /На рисунке /In figura : R1, R2	

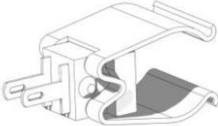
PL	CZUJNIK NTC STYKOWY			
EN	CONTACT NTC SENSOR			
DE	KONTAKT NTC-SENSOR			
RU	ДАТЧИК NTC КОНТАКТНЫЙ			
IT	SENSORE NTC A CONTATTO			
11	/Odnosnik /Reference /Referenz /Ссылка /Riferimento			
/Widok /View /Ansicht /Вид /Vista	/Indeks /Index /Index /Индекс /Codice	/Szt. /Pcs /Stck. /Штук /Pz.	/Zastosowanie /Application /Anwendung /Применение /Funzionalità del ricambio	
	Z1780.00.91.00 /Тип /Type /Typ /Тип /Tipo : В=3977; Ø14 /lub /or /oder /или /o Z1620.00.91.00 /Тип /Type /Typ /Тип /Tipo : R/241 02 01/1; В=3975; Ø13÷16 /lub /or /oder /или /o Z1480.00.91.00 /Тип /Type /Typ /Тип /Tipo : В=3977; Ø14	1	EURO COMFORT 20/25 WKD EURO COMFORT 25/30 WKD EURO COMFORT 35/40 WKD /Na rysunku /In the picture /Auf dem Bild /На рисунке /In figura : R2	

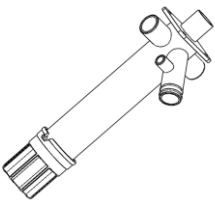
PL	SYFON			
EN	SIPHON			
DE	SIPHON			
RU	СИФОН			
IT	SIFONE			
12	/Odnosnik /Reference /Referenz /Ссылка /Riferimento			
/Widok /View /Ansicht /Вид /Vista	/Indeks /Index /Index /Индекс /Codice	/Szt. /Pcs /Stck. /Штук /Pz.	/Zastosowanie /Application /Anwendung /Применение /Funzionalità del ricambio	
	Z4350.09.01.00	1	EURO COMFORT 20 WKJ EURO COMFORT 20/25 WKD EURO COMFORT 25 WKJ EURO COMFORT 25/30 WKD EURO COMFORT 35 WKJ EURO COMFORT 35/40 WKD /Na rysunku /In the picture /Auf dem Bild /На рисунке /In figura : R1, R2	

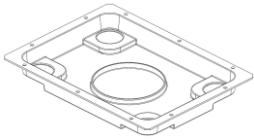
PL	OCIEKACZ				
EN	CONDENSATE DRAIN TRAY				
DE	KONDENSAT-AUFFANGWANNE				
RU	СБОРНИК ДЛЯ КОНДЕНСАТА				
IT	VASCHETTA RACCOGLI CONDENSA				
13	/Odnosnik /Reference /Referenz /Ссылка /Riferimento				
/Widok /View /Ansicht /Вид /Vista	/Indeks /Index /Index /Индекс /Codice	/Szt. /Pcs /Stck. /Штук /Pz.	/Zastosowanie /Application /Anwendung /Применение /Funzionalità del ricambio		
	Z6100.00.08.00	1	EURO COMFORT 20 WKJ EURO COMFORT 20/25 WKD EURO COMFORT 25 WKJ EURO COMFORT 25/30 WKD EURO COMFORT 35 WKJ EURO COMFORT 35/40 WKD		
			/Na rysunku /In the picture /Auf dem Bild /На рисунке /In figura : R1, R2		

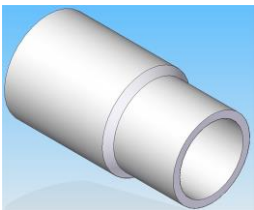
PL	ŁĄCZNIK GUMOWY				
EN	RUBBER CONNECTOR				
DE	GUMMIVERBINDER				
RU	МУФТА РЕЗИНОВАЯ				
IT	CONNETTORE IN GOMMA				
14	/Odnosnik /Reference /Referenz /Ссылка /Riferimento				
/Widok /View /Ansicht /Вид /Vista	/Indeks /Index /Index /Индекс /Codice	/Szt. /Pcs /Stck. /Штук /Pz.	/Zastosowanie /Application /Anwendung /Применение /Funzionalità del ricambio		
	Z2650.00.00.28	3	EURO COMFORT 20 WKJ EURO COMFORT 20/25 WKD EURO COMFORT 25 WKJ EURO COMFORT 25/30 WKD EURO COMFORT 35 WKJ EURO COMFORT 35/40 WKD		
			/Na rysunku /In the picture /Auf dem Bild /На рисунке /In figura : R1, R2		
/Uwagi /Remarks /Bemerkungen /Замечания /Commenti					
PL/ OPAKOWANIE ZAWIERA: 2 SZT. EN/ THE PACKAGE CONTAINS: 2 PCS DE/ DAS PAKET ENTHÄLT: 2 STCK. RU/ УПАКОВКА СОДЕРЖИТ: 2 ШТУК IT/ LA CONFEZIONE INCLUDE: 2 PZ.					

PL	ADAPTER SPALIN Z USZCZELKĄ			
EN	FLUE GAS ADAPTER WITH GASKET			
DE	ABGASADAPTER MIT DICHTUNG			
RU	АДАПТЕР ПРОДУКТОВ СГОРАНИЯ С ПРОКЛАДКОЙ			
IT	ADATTATORE PER SCARICO FUMI CON GUARNIZIONE			
15, 15a	/Odnosnik /Reference /Referenz /Ссылка /Riferimento			
/Widok /View /Ansicht /Вид /Vista	/Indeks /Index /Index /Индекс /Codice	/Szt. /Pcs /Stck. /Штук /Pz.	/Zastosowanie /Application /Anwendung /Применение /Funzionalità del ricambio	
	Z4350.04.00.04 /Тип /Type /Typ /Тип /Тіро : 80/60	1	EURO COMFORT 20 WKJ EURO COMFORT 20/25 WKD EURO COMFORT 25 WKJ EURO COMFORT 25/30 WKD EURO COMFORT 35 WKJ EURO COMFORT 35/40 WKD /Na rysunku /In the picture /Auf dem Bild /На рисунке /In figura : R1, R2	

PL	PODZESPÓŁ ADAPTERA SPALIN			
EN	FLUE GAS ADAPTER KIT			
DE	ABGASADAPTERBAUGRUPPE			
RU	ПОДУЗЕЛ АДАПТЕРА ПРОДУКТОВ СГОРАНИЯ			
IT	KIT ADATTATORE PER SCARICO FUMI			
16	/Odnosnik /Reference /Referenz /Ссылка /Riferimento			
/Widok /View /Ansicht /Вид /Vista	/Indeks /Index /Index /Индекс /Codice	/Szt. /Pcs /Stck. /Штук /Pz.	/Zastosowanie /Application /Anwendung /Применение /Funzionalità del ricambio	
	Z2730.90.01.00 /Тип /Type /Typ /Тип /Тіро : 60/100	1	EURO COMFORT 20 WKJ EURO COMFORT 20/25 WKD EURO COMFORT 25 WKJ EURO COMFORT 25/30 WKD EURO COMFORT 35 WKJ EURO COMFORT 35/40 WKD /Na rysunku /In the picture /Auf dem Bild /На рисунке /In figura : R1, R2	

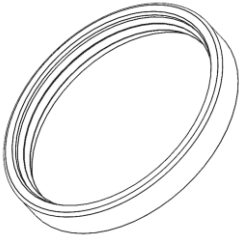
PL	USZCZELKA ADAPTERA SPALIN			
EN	FLUE GAS ADAPTER GASKET			
DE	ABGASADAPTERDICHTUNG			
RU	ПРОКЛАДКА АДАПТЕРА ПРОДУКТОВ СГОРАНИЯ			
IT	GUARNIZIONE DELL'ADATTATORE PER SCARICO FUMI			
16a	/Odnosnik /Reference /Referenz /Ссылка /Riferimento			
/Widok /View /Ansicht /Вид /Vista	/Indeks /Index /Index /Индекс /Codice	/Szt. /Pcs /Stck. /Штук /Pz.	/Zastosowanie /Application /Anwendung /Применение /Funzionalità del ricambio	
	Z2730.90.01.02 /Тип /Type /Typ /Тип /Tipo : DN60	1	EURO COMFORT 20 WKJ EURO COMFORT 20/25 WKD EURO COMFORT 25 WKJ EURO COMFORT 25/30 WKD EURO COMFORT 35 WKJ EURO COMFORT 35/40 WKD /Na rysunku /In the picture /Auf dem Bild /На рисунке /In figura : R1, R2	

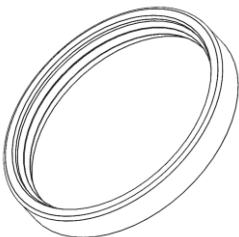
PL	USZCZELKA ADAPTERA SPALIN			
EN	FLUE GAS ADAPTER GASKET			
DE	ABGASADAPTERDICHTUNG			
RU	ПРОКЛАДКА АДАПТЕРА ПРОДУКТОВ СГОРАНИЯ			
IT	GUARNIZIONE DELL'ADATTATORE PER SCARICO FUMI			
16b	/Odnosnik /Reference /Referenz /Ссылка /Riferimento			
/Widok /View /Ansicht /Вид /Vista	/Indeks /Index /Index /Индекс /Codice	/Szt. /Pcs /Stck. /Штук /Pz.	/Zastosowanie /Application /Anwendung /Применение /Funzionalità del ricambio	
	Z2730.90.01.03 /Тип /Type /Typ /Тип /Tipo : DN100	1	EURO COMFORT 20 WKJ EURO COMFORT 20/25 WKD EURO COMFORT 25 WKJ EURO COMFORT 25/30 WKD EURO COMFORT 35 WKJ EURO COMFORT 35/40 WKD /Na rysunku /In the picture /Auf dem Bild /На рисунке /In figura : R1, R2	

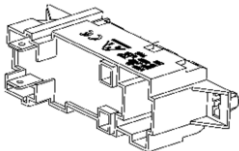
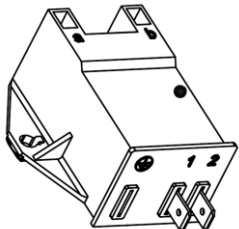
PL GENERATOR ISKRY EN SPARK GENERATOR DE FUNKENERZEUGER RU ГЕНЕРАТОР ИСКРЫ IT ACCENDITORE				
17 /Odnosnik /Reference /Referenz /Ссылка /Riferimento				
/Widok /View /Ansicht /Вид /Vista	/Indeks /Index /Index /Индекс /Codice	/Szt. /Pcs /Stck. /Штук /Pz.	/Zastosowanie /Application /Anwendung /Применение /Funzionalità del ricambio	
	Z2650.10.00.00 /Typ /Type /Typ /Тип /Tipo : W10T-2A	1	EURO COMFORT 20 WKJ EURO COMFORT 20/25 WKD EURO COMFORT 25 WKJ EURO COMFORT 25/30 WKD EURO COMFORT 35 WKJ EURO COMFORT 35/40 WKD /Na rysunku /In the picture /Auf dem Bild /На рисунке /In figura : R1, R2	
	Z2650.20.00.00 /Typ /Type /Typ /Тип /Tipo : ZAG-2	1	EURO COMFORT 20 WKJ EURO COMFORT 20/25 WKD EURO COMFORT 25 WKJ EURO COMFORT 25/30 WKD EURO COMFORT 35 WKJ EURO COMFORT 35/40 WKD /Na rysunku /In the picture /Auf dem Bild /На рисунке /In figura : R1, R2	

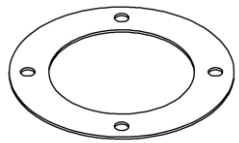

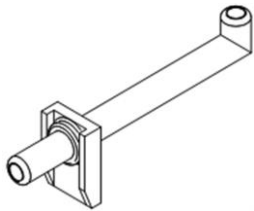
PL USZCZELKA WENTYLATORA EN FAN GASKET DE LÜFTERDICHTUNG RU ПРОКЛАДКА ВЕНТИЛЯТОРА IT GUARNIZIONE VENTILATORE				
18 /Odnosnik /Reference /Referenz /Ссылка /Riferimento				
/Widok /View /Ansicht /Вид /Vista	/Indeks /Index /Index /Индекс /Codice	/Szt. /Pcs /Stck. /Штук /Pz.	/Zastosowanie /Application /Anwendung /Применение /Funzionalità del ricambio	
	Z0720.05.00.02	1	EURO COMFORT 20 WKJ EURO COMFORT 20/25 WKD EURO COMFORT 25 WKJ EURO COMFORT 25/30 WKD EURO COMFORT 35 WKJ EURO COMFORT 35/40 WKD /Na rysunku /In the picture /Auf dem Bild /На рисунке /In figura : R1, R2	
/Uwagi /Remarks /Bemerkungen /Замечания /Commenti PL/ ОПАКОВАНИЕ ЗАВИЕРА: 10 SZT. EN/ THE PACKAGE CONTAINS: 10 PCS DE/ DAS PAKET ENTHÄLT: 10 STCK. RU/ УПАКОВКА СОДЕРЖИТ: 10 ШТУК IT/ LA CONFEZIONE INCLUDE: 10 PZ.				

PL	SONDA			
EN	PROBE			
DE	SONDE			
RU	ЗОНД			
IT	SONDA			
	SONDA			
19	/Odnosnik /Reference /Referenz /Ссылка /Riferimento			
/Widok /View /Ansicht /Вид /Vista	/Indeks /Index /Index /Индекс /Codice	/Szt. /Pcs /Stck. /Штук /Pz.	/Zastosowanie /Application /Anwendung /Применение /Funzionalità del ricambio	
	Z1700.08.00.01 /Typ /Type /Typ /Тип /Tipo : EV GOLD/C/S/V/120/M25CCO	1	EURO COMFORT 20 WKJ EURO COMFORT 20/25 WKD EURO COMFORT 25 WKJ EURO COMFORT 25/30 WKD EURO COMFORT 35 WKJ EURO COMFORT 35/40 WKD /Na rysunku /In the picture /Auf dem Bild /На рисунке /In figura : R1, R2	

PL	SILNIK ZAWORU TRÓJDROŻNEGO			
EN	3-WAY VALVE MOTOR			
DE	3-WEGE-VENTILMOTOR			
RU	ДВИГАТЕЛЬ ТРЕХХОДОВОГО КЛАПАНА			
IT	MOTORE PER VALVOLA A 3 VIE			
21	/Odnosnik /Reference /Referenz /Ссылка /Riferimento			
/Widok /View /Ansicht /Вид /Vista	/Indeks /Index /Index /Индекс /Codice	/Szt. /Pcs /Stck. /Штук /Pz.	/Zastosowanie /Application /Anwendung /Применение /Funzionalità del ricambio	
	Z1480.01.05.00	1	EURO COMFORT 20 WKJ EURO COMFORT 20/25 WKD EURO COMFORT 25 WKJ EURO COMFORT 25/30 WKD EURO COMFORT 35 WKJ EURO COMFORT 35/40 WKD /Na rysunku /In the picture /Auf dem Bild /На рисунке /In figura : H1, H2	

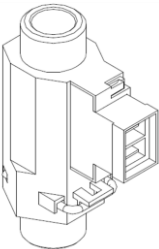
PL	ZAWÓR RÓŻNICOWY			
EN	DIFFERENTIAL VALVE			
DE	DIFFERENZIALVENTIL			
RU	ДИФФЕРЕНЦИАЛЬНЫЙ КЛАПАН			
IT	VALVOLA DIFFERENZIALE			
22	/Odnosnik /Reference /Referenz /Ссылка /Riferimento			
/Widok /View /Ansicht /Вид /Vista	/Indeks /Index /Index /Индекс /Codice	/Szt. /Pcs /Stck. /Штук /Pz.	/Zastosowanie /Application /Anwendung /Применение /Funzionalità del ricambio	
	Z2450.60.01.16 /Typ /Type /Typ /Тип /Tipo : HDS 15-500	1	EURO COMFORT 20 WKJ EURO COMFORT 20/25 WKD EURO COMFORT 25 WKJ EURO COMFORT 25/30 WKD EURO COMFORT 35 WKJ EURO COMFORT 35/40 WKD /Na rysunku /In the picture /Auf dem Bild /На рисунке /In figura : H1, H2	

PL	CZUJNIK PRZEPLYWU W.U.			
EN	DOMESTIC WATER FLOW SENSOR			
DE	WASSERDURCHFLUSSSENSOR			
RU	ДАТЧИК ПРОТОКА ХОЗЯЙСТВЕННОЙ ВОДЫ			
IT	FLUSSOSTATO SANITARIO			
23	/Odnosnik /Reference /Referenz /Ссылка /Riferimento			
/Widok /View /Ansicht /Вид /Vista	/Indeks /Index /Index /Индекс /Codice	/Szt. /Pcs /Stck. /Штук /Pz.	/Zastosowanie /Application /Anwendung /Применение /Funzionalità del ricambio	
	Z0700.01.09.00 /Typ /Type /Typ /Тип /Tipo : PA66GF 304	1	EURO COMFORT 20/25 WKD EURO COMFORT 25/30 WKD EURO COMFORT 35/40 WKD /Na rysunku /In the picture /Auf dem Bild /На рисунке /In figura : H2	

PL PLYTOWY WYMIENNIK CIEPŁA WODA-WODA EN WATER-WATER PLATE HEAT EXCHANGER DE WASSER-WASSER-PLATTENWÄRMETAUSCHER RU ПЛАСТИНЧАТЫЙ ТЕПЛООБМЕННИК IT SCAMBIATORE DI CALORE A PIASTRE ACQUA-ACQUA			
24 /Odnosnik /Reference /Referenz /Ссылка /Riferimento			
/Widok /View /Ansicht /Вид /Vista	/Indeks /Index /Index /Индекс /Codice	/Szt. /Pcs /Stck. /Штук /Pz.	/Zastosowanie /Application /Anwendung /Применение /Funzionalità del ricambio
	Z1020.01.20.00 /Тип /Type /Typ /Тип /Tipo : E5P	1	EURO COMFORT 20/25 WKD /Na rysunku /In the picture /Auf dem Bild /На рисунке /In figura : H2
	Z0740.01.20.00PL /Тип /Type /Typ /Тип /Tipo : E5P	1	EURO COMFORT 25/30 WKD /Na rysunku /In the picture /Auf dem Bild /На рисунке /In figura : H2
	Z1410.01.20.00 /Тип /Type /Typ /Тип /Tipo : E5P	1	EURO COMFORT 35/40 WKD /Na rysunku /In the picture /Auf dem Bild /На рисунке /In figura : H2

PL WAŻ ODPROWADZANIA KONDENSATU EN CONDENSATE DRAIN HOSE DE KONDENSATABLAUFSCHLAUCH RU ШЛАНГ ДЛЯ ОТВОДА КОНДЕНСАТА IT TUBO SCARICO CONDENSA			
25 /Odnosnik /Reference /Referenz /Ссылка /Riferimento			
/Widok /View /Ansicht /Вид /Vista	/Indeks /Index /Index /Индекс /Codice	/Szt. /Pcs /Stck. /Штук /Pz.	/Zastosowanie /Application /Anwendung /Применение /Funzionalità del ricambio
	Z4830.00.00.27	1	EURO COMFORT 20 WKJ EURO COMFORT 20/25 WKD EURO COMFORT 25 WKJ EURO COMFORT 25/30 WKD EURO COMFORT 35 WKJ EURO COMFORT 35/40 WKD /Na rysunku /In the picture /Auf dem Bild /На рисунке /In figura : R1, R2

PL WAŻ ODPROWADZANIA KONDENSATU EN CONDENSATE DRAIN HOSE DE KONDENSATABLAUFSCHLAUCH RU ШЛАНГ ДЛЯ ОТВОДА КОНДЕНСАТА IT TUBO SCARICO CONDENSA				
26	/Odnosnik /Reference /Referenz /Ссылка /Riferimento			
/Widok /View /Ansicht /Вид /Vista	/Indeks /Index /Index /Индекс /Codice	/Szt. /Pcs /Stek. /Штук /Pz.	/Zastosowanie /Application /Anwendung /Применение /Funzionalità del ricambio	
	Z4830.00.00.27	1	EURO COMFORT 20 WKJ EURO COMFORT 20/25 WKD EURO COMFORT 25 WKJ EURO COMFORT 25/30 WKD EURO COMFORT 35 WKJ EURO COMFORT 35/40 WKD	
/Na rysunku /In the picture /Auf dem Bild /На рисунке /In figura : R1, R2				

PL PODZESPÓŁ KORPUSU ZAWORU TRÓJDROŻNEGO EN 3-WAY VALVE BODY KIT DE DREIWEGEVENTILKÖRPS RU ПОДУЗЕЛ КОРПУСА ТРЕХХОДОВОГО КЛАПАНА IT KIT CORPO VALVOLA A 3 VIE				
30	/Odnosnik /Reference /Referenz /Ссылка /Riferimento			
/Widok /View /Ansicht /Вид /Vista	/Indeks /Index /Index /Индекс /Codice	/Szt. /Pcs /Stek. /Штук /Pz.	/Zastosowanie /Application /Anwendung /Применение /Funzionalità del ricambio	
	Z1960.01.11.00 /Typ /Type /Typ /Тип /Tipo : 500.491	1	EURO COMFORT 20 WKJ EURO COMFORT 25 WKJ EURO COMFORT 35 WKJ	
/Na rysunku /In the picture /Auf dem Bild /На рисунке /In figura : H1				

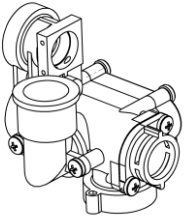
PL	KORPUS ZAWORU TRÓJDROŻNEGO			
EN	3-WAY VALVE BODY			
DE	3-WEGE-VENTILKÖRPER			
RU	КОРПУС ТРЕХХОДОВОГО КЛАПАНА			
IT	CORPO VALVOLA A 3 VIE			
30a	/Odnosnik /Reference /Referenz /Ссылка /Riferimento			
/Widok /View /Ansicht /Вид /Vista	/Indeks /Index /Index /Индекс /Codice	/Szt. /Pcs /Stck. /Штук /Pz.	/Zastosowanie /Application /Anwendung /Применение /Funzionalità del ricambio	
	Z2450.60.01.00 /Typ /Type /Typ /Тип /Tipo : 500.769/D	1	EURO COMFORT 20/25 WKD EURO COMFORT 25/30 WKD EURO COMFORT 35/40 WKD /Na rysunku /In the picture /Auf dem Bild /На рисунке /In figura : H2	

PL	KORPUS ZAWORU DO NAPEŁNIANIA			
EN	FILLING VALVE BODY			
DE	ANFÜLLVENTILKÖRPER			
RU	КОРПУС ЗАПРАВОЧНОГО КЛАПАНА			
IT	CORPO VALVOLA DI RIEMPIMENTO			
31	/Odnosnik /Reference /Referenz /Ссылка /Riferimento			
/Widok /View /Ansicht /Вид /Vista	/Indeks /Index /Index /Индекс /Codice	/Szt. /Pcs /Stck. /Штук /Pz.	/Zastosowanie /Application /Anwendung /Применение /Funzionalità del ricambio	
	Z2450.60.02.00	1	EURO COMFORT 20/25 WKD EURO COMFORT 25/30 WKD EURO COMFORT 35/40 WKD /Na rysunku /In the picture /Auf dem Bild /На рисунке /In figura : H2	

PL	WEŻYK SILIKONOWY			
EN	SILICONE TUBE			
DE	SILIKONSCHLAUCH			
RU	СИЛИКОНОВЫЙ ТРОСИК			
IT	TUBETTO IN SILICONE			
W1	/Odnosnik /Reference /Referenz /Ссылка /Riferimento			
/Widok /View /Ansicht /Вид /Vista	/Indeks /Index /Index /Индекс /Codice	/Szt. /Pcs /Stck. /Штук /Pz.	/Zastosowanie /Application /Anwendung /Применение /Funzionalità del ricambio	
	Z4830.00.00.05	1	EURO COMFORT 20 WKJ EURO COMFORT 20/25 WKD EURO COMFORT 25 WKJ EURO COMFORT 25/30 WKD EURO COMFORT 35 WKJ EURO COMFORT 35/40 WKD	
				/Na rysunku /In the picture /Auf dem Bild /На рисунке /In figura : R1, R2

PL	WEŻYK SILIKONOWY			
EN	SILICONE TUBE			
DE	SILIKONSCHLAUCH			
RU	СИЛИКОНОВЫЙ ТРОСИК			
IT	TUBETTO IN SILICONE			
W2	/Odnosnik /Reference /Referenz /Ссылка /Riferimento			
/Widok /View /Ansicht /Вид /Vista	/Indeks /Index /Index /Индекс /Codice	/Szt. /Pcs /Stck. /Штук /Pz.	/Zastosowanie /Application /Anwendung /Применение /Funzionalità del ricambio	
	Z4830.00.00.23	1	EURO COMFORT 20 WKJ EURO COMFORT 20/25 WKD EURO COMFORT 25 WKJ EURO COMFORT 25/30 WKD EURO COMFORT 35 WKJ EURO COMFORT 35/40 WKD	
				/Na rysunku /In the picture /Auf dem Bild /На рисунке /In figura : R1, R2

PL	O-RING			
EN	O-RING			
DE	O-RING			
RU	О-КОЛЬЦО			
IT	O-RING			
O1	/Odnosnik /Reference /Referenz /Ссылка /Riferimento			
/Widok /View /Ansicht /Вид /Vista	/Indeks /Index /Index /Индекс /Codice	/Szt. /Pcs /Stck. /Штук /Pz.	/Zastosowanie /Application /Anwendung /Применение /Funzionalità del ricambio	
	Z0700.01.00.11	2	EURO COMFORT 20 WKJ EURO COMFORT 20/25 WKD EURO COMFORT 25 WKJ	
				/Typ /Type /Typ /Тип /Tipo : Ø13.95 x 2.62



		<p>EURO COMFORT 25/30 WKD EURO COMFORT 35 WKJ EURO COMFORT 35/40 WKD</p> <p>/Na rysunku /In the picture /Auf dem Bild /На рисунке /In figura : H2</p>
<p>/Uwagi /Remarks /Bemerkungen /Замечания /Commenti</p> <p>PL/ 1. POŁĄCZENIE RURKI Z.W.U.Z HYDROBLOKIEM 2. POŁĄCZENIE RURKI C.W.U. Z HYDROBLOKIEM</p> <p>EN/ 1. CONNECTION OF DOMESTIC COLD WATER PIPE WITH HYDRAULIC GROUP 2. CONNECTION OF DOMESTIC HOT WATER PIPE WITH HYDRAULIC GROUP</p> <p>DE/ 1. VERBINDUNG DES KALTBRAUCH- WASSERROHRES MIT DEM HYDROBLOCK 2. VERBINDUNG DES WARMWASSERROHRES MIT DEM HYDROBLOCK</p> <p>RU/ 1. НА СОЕДИНЕНИЮ ТРУБКИ ХОЛОДНОЙ ХОЗЯЙСТВЕННОЙ ВОДЫ С ГИДРОБЛОКОМ 2. НА СОЕДИНЕНИЮ ТРУБКИ ТЕПЛОЙ ХОЗЯЙСТВЕННОЙ ВОДЫ С ГИДРОБЛОКОМ</p> <p>IT/ 1. PER LA CONNESSIONE DEL TUBO A.F.S. AL GRUPPO IDRAULICO 2. PER LA CONNESSIONE DEL TUBO A.C.S. AL GRUPPO IDRAULICO</p> <p>PL/ OPAKOWANIE ZAWIERA: 10 SZT. EN/ THE PACKAGE CONTAINS: 10 PCS DE/ DAS PAKET ENTHÄLT: 10 STCK. RU/ УПАКОВКА СОДЕРЖИТ: 10 ШТУК IT/ LA CONFEZIONE INCLUDE: 10 PZ.</p>		

<p>PL O-RING EN O-RING DE O-RING RU О-КОЛЬЦО IT O-RING</p>			
O2	/Odnosnik /Reference /Referenz /Ссылка /Riferimento		
/Widok /View /Ansicht /Вид /Vista	/Indeks /Index /Index /Индекс /Codice	/Szt. /Pcs /Stck. /Штук /Pz.	/Zastosowanie /Application /Anwendung /Применение /Funzionalità del ricambio
	<p>Z0700.01.00.14</p> <p>/Typ /Type /Typ /Тип /Tipo : Ø17,86 x 2.62</p>	9	<p>EURO COMFORT 20 WKJ EURO COMFORT 20/25 WKD EURO COMFORT 25 WKJ EURO COMFORT 25/30 WKD EURO COMFORT 35 WKJ EURO COMFORT 35/40 WKD</p> <p>/Na rysunku /In the picture /Auf dem Bild /На рисунке /In figura : R1, R2, H1, H2</p>
<p>/Uwagi /Remarks /Bemerkungen /Замечания /Commenti</p> <p>PL/ 1. USZCZELNIENIE PRZY ZWĘŻCE 1 SZT. 2. USZCZELNIENIE ZAWORU TRÓJDROGOWEGO PRZY KRÓCCU WYLOTOWYM NA C.O 1 SZT. 3. USZCZELNIENIE ZAWORU BEZPIECZEŃSTWA 1 SZT. 4. USZCZELNIENIE KRÓCCA POMPY 1 SZT. 5. USZCZELNIENIE POMPY Z HYDROBLOKIEM 1 SZT. 6. USZCZELNIENIE RURY Z HYDROBLOKIEM 1 SZT. 7. USZCZELNIENIE ZAWORU TRÓJDROGOWEGO PRZY KRÓCCU WYLOTOWYM NA C.O 1 SZT. 8. USZCZELNIENIE RUR Z WYMIENNIKIEM SPALINY – WODA 2 SZT.</p> <p>EN/ 1. GAS/AIR MIXER SEALING 1 PCS</p>			

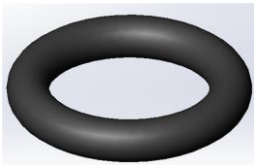
	<p>2. SEALING OF THREE-WAY VALVE AT THE OUTLET SPIGOT ON CENTRAL HEATING 1 PCS</p> <p>3. SEALING OF SAFETY VALVE 1 PCS</p> <p>4. SEALING OF PUMP CONNECTOR 1 PCS</p> <p>5. SEALING OF CONNECTION BETWEEN PUMP AND HYDRAULIC GROUP 1 PCS</p> <p>6. SEALING OF CONNECTION BETWEEN PIPE AND HYDRAULIC GROUP 1 PCS</p> <p>7. SEALING OF THREE-WAY VALVE AT THE OUTLET SPIGOT ON CENTRAL HEATING 1 PCS</p> <p>8. TO SEAL CONNECTIONS BETWEEN PIPES AND A FLUE-GAS - WATER HEAT EXCHANGER 2 PCS</p>
DE/	<p>1. ABDICHTUNG AM DROSSEL 1 PZ.</p> <p>2. ABDICHTUNG DES DREIWEGEVENTILS AM ZENTRALHEIZUNGS AUSGANG 1 PZ.</p> <p>3. DICHTUNG DES SICHERHEITVENTILS 1 PZ.</p> <p>4. DICHTUNG DES PUMPESTÜTZENS 1 PZ.</p> <p>5. DICHTUNG DES PUMPE MIT DEM HYDROBLOCK 1 PZ.</p> <p>6. DICHTUNG DES ROHRES MIT DEM HYDROBLOCK 1 PZ.</p> <p>7. ABDICHTUNG DES DREIWEGEVENTILS AM ZENTRALHEIZUNGS AUSGANG 1 PZ.</p> <p>8. DICHTUNG DES ABGAS- WASSERWÄRMETAUSCHERSROHRES 2 PZ.</p>
RU/	<p>1. УПЛОТНЕНИЕ ПАТРУБКА И СМЕСИТЕЛЯ ГАЗ/ВОЗДУХ 1 UDS.</p> <p>2. УПЛОТНЕНИЕ ТРЕХХОДОВОГО КЛАПАНА И ПАТРУБКА НА ВЫХОДЕ В СИСТЕМУ ОТОПЛЕНИЯ 1 UDS.</p> <p>3. УПЛОТНЕНИЕ ПРЕДОХРАНИТЕЛЬНОГО КЛАПАНА 1 UDS.</p> <p>4. УПЛОТНЕНИЕ ПАТРУБКА НАСОСА 1 UDS.</p> <p>5. УПЛОТНЕНИЕ НАСОСА С ГИДРОБЛОКОМ 1 UDS.</p> <p>6. УПЛОТНЕНИЕ ТРУБЫ С ГИДРОБЛОКОМ 1 UDS.</p> <p>7. УПЛОТНЕНИЕ ТРЕХХОДОВОГО КЛАПАНА И ПАТРУБКА НА ВЫХОДЕ В СИСТЕМУ ОТОПЛЕНИЯ 1 UDS.</p> <p>8. УПЛОТНЕНИЕ ТРУБ С ТЕПЛООБМЕННИКОМ ПРОДУКТЫ СГОРАНИЯ-ВОДА 2 UDS.</p>
IT/	<p>1. GUARNIZIONE DEL MIXER VENTURI 1 STCK.</p> <p>2. GUARNIZIONE DELLA VALVOLA A 3 VIE ALL'USCITA DI RISCALDAMENTO 1 STCK.</p> <p>3. GUARNIZIONE DELLA VALVOLA DI SICUREZZA 1 STCK.</p> <p>4. GUARNIZIONE DEL RACCORDO DI GIUNZIONE DEL CIRCOLATORE 1 STCK.</p> <p>5. PER GARANTIRE LA MASSIMA TENUTA TRA CIRCOLATORE E GRUPPO IDRAULICO 1 STCK.</p> <p>6. PER GARANTIRE LA MASSIMA TENUTA TRA TUBO E GRUPPO IDRAULICO 1 STCK.</p> <p>7. GUARNIZIONE DELLA VALVOLA A 3 VIE ALL'USCITA DI RISCALDAMENTO 1 STCK.</p> <p>8. PER GARANTIRE LA MASSIMA TENUTA TRA TUBI E SCAMBIATORE FUMI-ACQUA 2 STCK.</p>
PL/	OPAKOWANIE ZAWIERA: 10 SZT.
EN/	THE PACKAGE CONTAINS: 10 PCS
DE/	DAS PAKET ENTHÄLT: 10 STCK.
RU/	УПАКОВКА СОДЕРЖИТ: 10 ШТУК
IT/	LA CONFEZIONE INCLUDE: 10 PZ.

PL EN DE RU IT	O-RING			
03	/Odnosnik /Reference /Referenz /Ссылка /Riferimento			
/Widok /View /Ansicht /Вид /Vista	/Indeks /Index /Index /Индекс /Codice	/Szt. /Pcs /Stck. /Штук /Pz.	/Zastosowanie /Application /Anwendung /Применение /Funzionalità del ricambio	
	Z4350.09.01.03 /Typ /Type /Typ /Тип /Tipo : Ø 28x2,2	1	EURO COMFORT 20 WKJ EURO COMFORT 20/25 WKD EURO COMFORT 25 WKJ EURO COMFORT 25/30 WKD EURO COMFORT 35 WKJ EURO COMFORT 35/40 WKD /Na rysunku /In the picture /Auf dem Bild /На рисунке /In figura : R1, R2	
/Uwagi /Remarks /Bemerkungen /Замечания /Commenti				
PL/ 1. USZCZELNIENIE SYFONU EN/ 1. SIPHON SEALING DE/ 1. SIPHONDICHTUNG RU/ 1. УПЛОТНЕНИЕ СИФОНА IT/ 1. GUARNIZIONE DEL SIFONE				

PL EN DE RU IT	O-RING			
04	/Odnosnik /Reference /Referenz /Ссылка /Riferimento			
/Widok /View /Ansicht /Вид /Vista	/Indeks /Index /Index /Индекс /Codice	/Szt. /Pcs /Stck. /Штук /Pz.	/Zastosowanie /Application /Anwendung /Применение /Funzionalità del ricambio	
	Z0700.01.04.22 /Typ /Type /Typ /Тип /Tipo : Ø35 x Ø3	1	EURO COMFORT 20 WKJ EURO COMFORT 20/25 WKD EURO COMFORT 25 WKJ EURO COMFORT 25/30 WKD EURO COMFORT 35 WKJ EURO COMFORT 35/40 WKD /Na rysunku /In the picture /Auf dem Bild /На рисунке /In figura : H1, H2	
/Uwagi /Remarks /Bemerkungen /Замечания /Commenti				
PL/ 1. USZCZELKA ODPOWIETRZNIKA EN/ 1. GASKET OF AIR VENT				

PL EN DE RU IT	O-RING O-RING O-RING О-КОЛЬЦО O-RING			
05	/Odnosnik /Reference /Referenz /Ссылка /Riferimento			
/Widok /View /Ansicht /Вид /Vista	/Indeks /Index /Index /Индекс /Codice	/Szt. /Pcs /Stck. /Штук /Pz.	/Zastosowanie /Application /Anwendung /Применение /Funzionalità del ricambio	
	Z0700.01.00.15 /Тип /Type /Typ /Тип /Tipo : Ø6,75 x Ø1,78	1	EURO COMFORT 20 WKJ EURO COMFORT 20/25 WKD EURO COMFORT 25 WKJ EURO COMFORT 25/30 WKD EURO COMFORT 35 WKJ EURO COMFORT 35/40 WKD /Na rysunku /In the picture /Auf dem Bild /На рисунке /In figura : R1, R2	
/Uwagi /Remarks /Bemerkungen /Замечания /Commenti PL/ 1. USZCZELNIENIE PRZETWORNIKA CIŚNIENIA EN/ 1. SEALING OF PRESSURE TRANSDUCER DE/ 1. DICHTUNG DES DRUCKUMSETZER RU/ 1. УПЛОТНЕНИЕ ПРЕОБРАЗОВАТЕЛЯ ДАВЛЕНИЯ IT/ 1. PER GARANTIRE LA TENUTA ERMETICA DEL TRASDUTTORE DI PRESSIONE PL/ OPAKOWANIE ZAWIERA: 10 SZT. EN/ THE PACKAGE CONTAINS: 10 PCS DE/ DAS PAKET ENTHÄLT: 10 STCK. RU/ УПАКОВКА СОДЕРЖИТ: 10 ШТУК IT/ LA CONFEZIONE INCLUDE: 10 PZ.				
PL EN DE RU IT	O-RING O-RING O-RING О-КОЛЬЦО O-RING			
06	/Odnosnik /Reference /Referenz /Ссылка /Riferimento			
/Widok /View /Ansicht /Вид /Vista	/Indeks /Index /Index /Индекс /Codice	/Szt. /Pcs /Stck. /Штук /Pz.	/Zastosowanie /Application /Anwendung /Применение /Funzionalità del ricambio	
	Z0700.01.00.10 /Тип /Type /Typ /Тип /Tipo : Ø9,25 x Ø1,78	1	EURO COMFORT 20 WKJ EURO COMFORT 20/25 WKD EURO COMFORT 25 WKJ EURO COMFORT 25/30 WKD EURO COMFORT 35 WKJ EURO COMFORT 35/40 WKD /Na rysunku /In the picture /Auf dem Bild /На рисунке /In figura : R1, R2, H1, H2	
/Uwagi /Remarks /Bemerkungen /Замечания /Commenti PL/ 1. USZCZELNIENIE RURKI NACZYNIA KOMPENSACYJNEGO. EN/ 1. TO SEAL A PIPE OF A EXPANSION VESSEL. DE/ 1. DICHTUNG DES AUSGLEICHBEHÄLTERROHRES RU/ 1. УПЛОТНЕНИЕ ТРУБКИ РАСШИРИТЕЛЬНОГО БАКА				

IT/	1. PER GARANTIRE LA TENUTA ERMETICA DEL TUBO VASO DI ESPANSIONE
PL/	OPAKOWANIE ZAWIERA: 10 SZT.
EN/	THE PACKAGE CONTAINS: 10 PCS
DE/	DAS PAKET ENTHÄLT: 10 STCK.
RU/	УПАКОВКА СОДЕРЖИТ: 10 ШТУК
IT/	LA CONFEZIONE INCLUDE: 10 PZ.

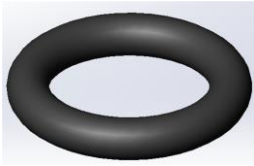
PL	O-RING		
EN	O-RING		
DE	O-RING		
RU	О-КОЛЬЦО		
IT	O-RING		
O10	/Odnosnik /Reference /Referenz /Ссылка /Riferimento		
/Widok /View /Ansicht /Вид /Vista	/Indeks /Index /Index /Индекс /Codice	/Szt. /Pcs /Stck. /Штук /Pz.	/Zastosowanie /Application /Anwendung /Применение /Funzionalità del ricambio
	Z0700.01.01.11 /Typ /Type /Typ /Тип /Tipo : Ø13,1 x Ø2,62	2	EURO COMFORT 20 WKJ EURO COMFORT 25 WKJ EURO COMFORT 35 WKJ /Na rysunku /In the picture /Auf dem Bild /На рисунке /In figura : H1
/Uwagi /Remarks /Bemerkungen /Замечания /Commenti			
PL/ USZCZELNIENIE KORPUSU ZAWORU TRÓJDROGOWEGO. EN/ TO SEAL A 3-WAY VALVE BODY. PL/ OPAKOWANIE ZAWIERA: 10 SZT. EN/ THE PACKAGE CONTAINS: 10 PCS DE/ DAS PAKET ENTHÄLT: 10 STCK. RU/ УПАКОВКА СОДЕРЖИТ: 10 ШТУК IT/ LA CONFEZIONE INCLUDE: 10 PZ.			

PL	O-RING		
EN	O-RING		
DE	O-RING		
RU	О-КОЛЬЦО		
IT	O-RING		
O11	/Odnosnik /Reference /Referenz /Ссылка /Riferimento		
/Widok /View /Ansicht /Вид /Vista	/Indeks /Index /Index /Индекс /Codice	/Szt. /Pcs /Stck. /Штук /Pz.	/Zastosowanie /Application /Anwendung /Применение /Funzionalità del ricambio
	Z0700.01.01.10 /Typ /Type /Typ /Тип /Tipo : Ø2,9 x Ø1,78	2	EURO COMFORT 20 WKJ EURO COMFORT 25 WKJ EURO COMFORT 35 WKJ /Na rysunku /In the picture /Auf dem Bild /На рисунке /In figura : H1
/Uwagi /Remarks /Bemerkungen /Замечания /Commenti			
PL/ USZCZELNIENIE KORPUSU ZAWORU TRÓJDROGOWEGO. EN/ TO SEAL A 3-WAY VALVE BODY.			

	PL/ OPAKOWANIE ZAWIERA: 10 SZT. EN/ THE PACKAGE CONTAINS: 10 PCS DE/ DAS PAKET ENTHÄLT: 10 STCK. RU/ УПАКОВКА СОДЕРЖИТ: 10 ШТУК IT/ LA CONFEZIONE INCLUDE: 10 PZ.
--	---

PL O-RING EN O-RING DE O-RING RU О-КОЛЬЦО IT O-RING			
O12	/Odnosnik /Reference /Referenz /Ссылка /Riferimento		
/Widok /View /Ansicht /Вид /Vista	/Indeks /Index /Index /Индекс /Codice	/Szt. /Pcs /Stck. /Штук /Pz.	/Zastosowanie /Application /Anwendung /Применение /Funzionalità del ricambio
	Z0700.01.01.06 /Typ /Type /Typ /Тип /Tipo : Ø21,89 x Ø2,62	2	EURO COMFORT 20 WKJ EURO COMFORT 25 WKJ EURO COMFORT 35 WKJ /Na rysunku /In the picture /Auf dem Bild /На рисунке /In figura : H1
/Uwagi /Remarks /Bemerkungen /Замечания /Commenti			
PL/ 1. USZCZELNIENIE TULEJEK ZEWNĘTRZNYCH ZAWORU TRÓJDROŻNEGO EN/ 1. SEALING OF 3 – WAY VALVE EXTERNAL MUFFS DE/ 1. DICHTUNG DER ÄUßEREN DREIWEGEVENTILSTÜLLE RU/ 1. УПЛОТНЕНИЕ ВНЕШНИХ ВТУЛОК ТРЁХХОДОВОГО КЛАПАНА IT/ 1. PER GARANTIRE LA TENUTA ERMETICA DELLE BOCCOLE ESTERNE DELLA VALVOLA A 3 VIE PL/ OPAKOWANIE ZAWIERA: 10 SZT. EN/ THE PACKAGE CONTAINS: 10 PCS DE/ DAS PAKET ENTHÄLT: 10 STCK. RU/ УПАКОВКА СОДЕРЖИТ: 10 ШТУК IT/ LA CONFEZIONE INCLUDE: 10 PZ.			

PL O-RING EN O-RING DE O-RING RU О-КОЛЬЦО IT O-RING			
O13	/Odnosnik /Reference /Referenz /Ссылка /Riferimento		
/Widok /View /Ansicht /Вид /Vista	/Indeks /Index /Index /Индекс /Codice	/Szt. /Pcs /Stck. /Штук /Pz.	/Zastosowanie /Application /Anwendung /Применение /Funzionalità del ricambio
	Z0700.01.01.05 /Typ /Type /Typ /Тип /Tipo : Ø2,84 x Ø2,62	1	EURO COMFORT 20 WKJ EURO COMFORT 25 WKJ EURO COMFORT 35 WKJ /Na rysunku /In the picture /Auf dem Bild /На рисунке /In figura : H1

	/Uwagi /Remarks /Bemerkungen /Замечания /Commenti PL/ 1. USZCZELNIENIE OSI ZAWORU TRÓJDROŻNEGO EN/ 1. SEALING OF 3 – WAY VALVE AXLE DE/ 1. DICHTUNG DER DREIWEGEVENTILSACHSE RU/ 1. УПЛОТНЕНИЕ ОСИ ТРЁХХОДОВОГО КЛАПАНА IT/ 1. PER GARANTIRE LA TENUTA ERMETICA DELL'ASSE DELLA VALVOLA A 3 VIE PL/ OPAKOWANIE ZAWIERA: 10 SZT. EN/ THE PACKAGE CONTAINS: 10 PCS DE/ DAS PAKET ENTHÄLT: 10 STCK. RU/ УПАКОВКА СОДЕРЖИТ: 10 ШТУК IT/ LA CONFEZIONE INCLUDE: 10 PZ.
---	---

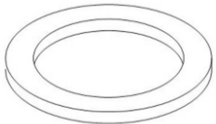
PL USZCZELKA EN GASKET DE DICHTUNG RU ПРОКЛАДКА IT GUARNIZIONE			
U1	/Odnosnik /Reference /Referenz /Ссылка /Riferimento		
/Widok /View /Ansicht /Вид /Vista	/Indeks /Index /Index /Индекс /Codice	/Szt. /Pcs /Stck. /Штук /Pz.	/Zastosowanie /Application /Anwendung /Применение /Funzionalità del ricambio
	Z0370.00.00.08 /Typ /Type /Typ /Тип /Tipo : Ø18,40xØ10,00x2,00	2	EURO COMFORT 20/25 WKD EURO COMFORT 25/30 WKD EURO COMFORT 35/40 WKD /Na rysunku /In the picture /Auf dem Bild /Ha рисунке /In figura : H2
/Uwagi /Remarks /Bemerkungen /Замечания /Commenti PL/ 1. POŁĄCZENIE RURKI Z CZUJNIKIEM PRZEPLYWU W.U. 2. USZCZELNIENIE NA RURZE C.W.U. EN/ 1. CONNECTION OF PIPE WITH DOMESTIC WATER FLOW SWITCH 2. SEALING ON DOMESTIC HOT WATER PIPE DE/ 1. VERBINDUNG DES ROHRES MIT DEM DURFLUSSFÜHLER 2. ABDICHTUNG AM DER WARMWASSERLEITUNG RU/ 1. НА СОЕДИНЕНИИ ТРУБКИ С ДАТЧИКОМ ПРОТОКА ХОЗЯЙСТВЕННОЙ ВОДЫ 2. УПЛОТНЕНИЕ НА ТРУБЕ ГОРЯЧЕЙ ХОЗЯЙСТВЕННОЙ ВОДЫ IT/ 1. PER LA CONNESSIONE DEL TUBETTO AL FUSSOSTATO SANITARIO 2. GUARNIZIONE DEL TUBO A.C.S PL/ OPAKOWANIE ZAWIERA: 10 SZT. EN/ THE PACKAGE CONTAINS: 10 PCS DE/ DAS PAKET ENTHÄLT: 10 STCK. RU/ УПАКОВКА СОДЕРЖИТ: 10 ШТУК IT/ LA CONFEZIONE INCLUDE: 10 PZ.			

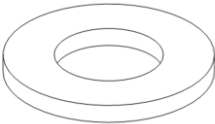
PL	USZCZELKA			
EN	GASKET			
DE	DICHTUNG			
RU	ПРОКЛАДКА			
IT	GUARNIZIONE			
U3	/Odnosnik /Reference /Referenz /Ссылка /Riferimento			
/Widok /View /Ansicht /Вид /Vista	/Indeks /Index /Index /Индекс /Codice	/Szt. /Pcs /Stck. /Штук /Pz.	/Zastosowanie /Application /Anwendung /Применение /Funzionalità del ricambio	
	Z0560.00.00.27 /Typ /Type /Typ /Тип /Tipo : Ø14,8xØ10x2 /lub /or /oder /или /o Z0300.00.00.13 /Typ /Type /Typ /Тип /Tipo : Ø14,8 x Ø6 x2	1	EURO COMFORT 20 WKJ EURO COMFORT 20/25 WKD EURO COMFORT 25 WKJ EURO COMFORT 25/30 WKD EURO COMFORT 35 WKJ EURO COMFORT 35/40 WKD /Na rysunku /In the picture /Auf dem Bild /На рисунке /In figura : R1, R2	
/Uwagi /Remarks /Bemerkungen /Замечания /Commenti				
PL/ 1. POŁĄCZENIE RURKI Z NACZYNIEM WZBIORCZYM EN/ 1. CONNECTION OF PIPE WITH EXPANSION VESSEL DE/ 1. VERBINDUNG DES ROHRES MIT DEM USDEHNUNGSGEFÄß RU/ 1. СОЕДИНЕНИЕ ТРУБКИ С РАСШИРИТЕЛЬНОМ БАКОМ IT/ 1. PER LA CONNESSIONE DEL TUBO AL VASO DI ESPANSIONE PL/ OPAKOWANIE ZAWIERA: 10 SZT. EN/ THE PACKAGE CONTAINS: 10 PCS DE/ DAS PAKET ENTHÄLT: 10 STCK. RU/ УПАКОВКА СОДЕРЖИТ: 10 ШТУК IT/ LA CONFEZIONE INCLUDE: 10 PZ.				

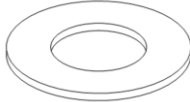
PL	USZCZELKA			
EN	GASKET			
DE	DICHTUNG			
RU	ПРОКЛАДКА			
IT	GUARNIZIONE			
U4	/Odnosnik /Reference /Referenz /Ссылка /Riferimento			
/Widok /View /Ansicht /Вид /Vista	/Indeks /Index /Index /Индекс /Codice	/Szt. /Pcs /Stck. /Штук /Pz.	/Zastosowanie /Application /Anwendung /Применение /Funzionalità del ricambio	
	Z0560.00.00.26 /Typ /Type /Typ /Тип /Tipo : Ø24xØ16x2	1	EURO COMFORT 20 WKJ EURO COMFORT 20/25 WKD EURO COMFORT 25 WKJ EURO COMFORT 25/30 WKD EURO COMFORT 35 WKJ EURO COMFORT 35/40 WKD /Na rysunku /In the picture /Auf dem Bild /На рисунке /In figura : R1, R2	
/Uwagi /Remarks /Bemerkungen /Замечания /Commenti				
PL/ 1. POŁĄCZENIE RURY GAZOWEJ Z KRÓCCEM EN/ 1. CONNECTION OF GAS PIPE WITH CONNECTOR				

DE/	1. VERBINDUNG DER GASROHR MIT DEM STÜTZEN
RU/	1. СОЕДИНЕНИЕ ГАЗОВОЙ ТРУБЫ С ПАТРУБКОМ
IT/	1. PER LA CONNESSIONE DEL TUBO GAS CON IL CONNETTORE
PL/	OPAKOWANIE ZAWIERA: 10 SZT.
EN/	THE PACKAGE CONTAINS: 10 PCS
DE/	DAS PAKET ENTHÄLT: 10 STCK.
RU/	УПАКОВКА СОДЕРЖИТ: 10 ШТУК
IT/	LA CONFEZIONE INCLUDE: 10 PZ.

PL	USZCZELKA		
EN	GASKET		
DE	DICHTUNG		
RU	ПРОКЛАДКА		
IT	GUARNIZIONE		
U6	/Odnosnik /Reference /Referenz /Ссылка /Riferimento		
/Widok /View /Ansicht /Вид /Vista	/Indeks /Index /Index /Индекс /Codice	/Szt. /Pcs /Stck. /Штук /Pz.	/Zastosowanie /Application /Anwendung /Применение /Funzionalità del ricambio
	Z2450.60.00.14	4	EURO COMFORT 20/25 WKD EURO COMFORT 25/30 WKD EURO COMFORT 35/40 WKD /Na rysunku /In the picture /Auf dem Bild /На рисунке /In figura : H2
/Uwagi /Remarks /Bemerkungen /Замечания /Commenti			
PL/ 1. USZCZELNIENIE WYMIENNIKA PŁYTOWEGO EN/ 1. SEALING OF PLATE HEAT EXCHANGER DE/ 1. PLATTENWÄRMETAUSCHERDICHTUNG RU/ 1. УПЛОТНЕНИЕ ПЛАСТИНЧАТОГО ТЕПЛОБМЕННИКА IT/ 1. PER GARANTIRE LA TENUTA ERMETICA DELLO SCAMBIATORE A PIASTRE			

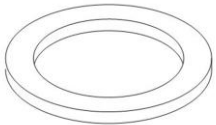
PL	USZCZELKA		
EN	GASKET		
DE	DICHTUNG		
RU	ПРОКЛАДКА		
IT	GUARNIZIONE		
U7	/Odnosnik /Reference /Referenz /Ссылка /Riferimento		
/Widok /View /Ansicht /Вид /Vista	/Indeks /Index /Index /Индекс /Codice	/Szt. /Pcs /Stck. /Штук /Pz.	/Zastosowanie /Application /Anwendung /Применение /Funzionalità del ricambio
	Z0700.01.04.12 /Typ /Type /Typ /Тип /Tipo : Ø85.5 x Ø76 x 2	1	EURO COMFORT 20 WKJ EURO COMFORT 20/25 WKD EURO COMFORT 25 WKJ EURO COMFORT 25/30 WKD EURO COMFORT 35 WKJ EURO COMFORT 35/40 WKD /Na rysunku /In the picture /Auf dem Bild /На рисунке /In figura : H1, H2
/Uwagi /Remarks /Bemerkungen /Замечания /Commenti			

PL/	1. USZCZELNIENIE SILNIKA POMPY
EN/	1. TO SEAL A MOTOR OF A PUMP
DE/	1. DICHTUNG DES PUMPENMOTORS
RU/	1. УПЛОТНЕНИЕ ДВИГАТЕЛЯ НАСОСА
IT/	1. PER GARANTIRE LA TENUTA ERMETICA DEL MOTORE DELLA POMPA
ES/	1. PARA CERRAR HERMÉTICAMENTE EL MOTOR DE LA BOMBA

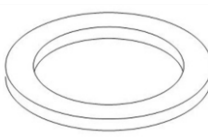
PL	USZCZELKA		
EN	GASKET		
DE	DICHTUNG		
RU	ПРОКЛАДКА		
IT	GUARNIZIONE		
U10	/Odnosnik /Reference /Referenz /Ссылка /Riferimento		
/Widok /View /Ansicht /Вид /Vista	/Indeks /Index /Index /Индекс /Codice	/Szt. /Pcs /Stck. /Штук /Pz.	/Zastosowanie /Application /Anwendung /Применение /Funzionalità del ricambio
	Z0370.00.00.08 /Typ /Type /Typ /Тип /Tipo : Ø18,40xØ10,00x2,00	1	EURO COMFORT 20 WKJ EURO COMFORT 25 WKJ EURO COMFORT 35 WKJ /Na rysunku /In the picture /Auf dem Bild /На рисунке /In figura : H1
/Uwagi /Remarks /Bemerkungen /Замечания /Commenti			
PL/ ОПАКОВАНИЕ ЗАВИРА: 10 SZT. EN/ THE PACKAGE CONTAINS: 10 PCS DE/ DAS PAKET ENTHÄLT: 10 STCK. RU/ УПАКОВКА СОДЕРЖИТ: 10 ШТУК IT/ LA CONFEZIONE INCLUDE: 10 PZ.			

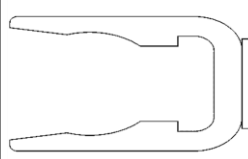
PL	ZAPINKA		
EN	CLAMP		
DE	KLEMME		
RU	КЛИПСА		
IT	MOLLA FISSAGGIO		
Z1	/Odnosnik /Reference /Referenz /Ссылка /Riferimento		
/Widok /View /Ansicht /Вид /Vista	/Indeks /Index /Index /Индекс /Codice	/Szt. /Pcs /Stck. /Штук /Pz.	/Zastosowanie /Application /Anwendung /Применение /Funzionalità del ricambio
	Z0700.01.00.03	1	EURO COMFORT 20 WKJ EURO COMFORT 20/25 WKD EURO COMFORT 25 WKJ EURO COMFORT 25/30 WKD EURO COMFORT 35 WKJ EURO COMFORT 35/40 WKD /Na rysunku /In the picture /Auf dem Bild /На рисунке /In figura : H1, H2
/Uwagi /Remarks /Bemerkungen /Замечания /Commenti			
PL/ 1. MOCOWANIE ZAWORU BEZPIECZEŃSTWA EN/ 1. FASTENING OF SAVETY VALVE. DE/ 1. BEFESTIGUNG DES SICHERHEITSVENTILS			

	RU/ 1. КРЕПЛЕНИЕ ПРЕДОХРАНИТЕЛЬНОГО КЛАПАНА IT/ 1. PER IL FISSAGGIO DELLA VALVOLA DI SICUREZZA		
	PL/ ОРАКОВАНИЕ ЗАВИЕРА: 10 SZT. EN/ THE PACKAGE CONTAINS: 10 PCS DE/ DAS PAKET ENTHÄLT: 10 STCK. RU/ УПАКОВКА СОДЕРЖИТ: 10 ШТУК IT/ LA CONFEZIONE INCLUDE: 10 PZ.		
PL	ZAPINKA		
EN	CLAMP		
DE	KLEMME		
RU	КЛИПСА		
IT	MOLLA FISSAGGIO		
Z2	/Odnosnik /Reference /Referenz /Ссылка /Riferimento		
/Widok /View /Ansicht /Вид /Vista	/Indeks /Index /Index /Индекс /Codice	/Szt. /Pcs /Stck. /Штук /Pz.	/Zastosowanie /Application /Anwendung /Применение /Funzionalità del ricambio
	Z4350.05.01.02	1	EURO COMFORT 20 WKJ EURO COMFORT 20/25 WKD EURO COMFORT 25 WKJ EURO COMFORT 25/30 WKD EURO COMFORT 35 WKJ EURO COMFORT 35/40 WKD /Na rysunku /In the picture /Auf dem Bild /На рисунке /In figura : R1, R2

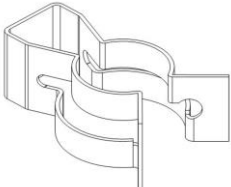
PL	KLIPS		
EN	CLIP		
DE	KLAMMER		
RU	КЛИПСА		
IT	CLIP		
Z3	/Odnosnik /Reference /Referenz /Ссылка /Riferimento		
/Widok /View /Ansicht /Вид /Vista	/Indeks /Index /Index /Индекс /Codice	/Szt. /Pcs /Stck. /Штук /Pz.	/Zastosowanie /Application /Anwendung /Применение /Funzionalità del ricambio
	Z1480.50.00.20 /Typ /Type /Typ /Тип /Tipo : ø18/ø30	2	EURO COMFORT 20 WKJ EURO COMFORT 20/25 WKD EURO COMFORT 25 WKJ EURO COMFORT 25/30 WKD EURO COMFORT 35 WKJ EURO COMFORT 35/40 WKD /Na rysunku /In the picture /Auf dem Bild /На рисунке /In figura : R1, R2, H1, H2
/Uwagi /Remarks /Bemerkungen /Замечания /Commenti			
PL/ 1. MOCOWANIE RUR C.O. W HYDROBLOKU EN/ 1. FASTENING OF HEATING WATER PIPES IN HYDRAULIC GROUP. DE/ 1. BEFESTIGUNG DES HEIZROHRES AN DEM HYDROBLOCK RU/ 1. КРЕПЛЕНИЕ ТРУБЫ ВОЗВРАТА С КОНТУРА ОТОПЛЕНИЯ В ГИДРОБЛОКЕ IT/ 1. PER IL FISSAGGIO DEL TUBO DI RITORNO DELL'ACQUA DI RISCALDAMENTO NEL GRUPPO IDRAULICO			

	PL/ OPAKOWANIE ZAWIERA: 10 SZT. EN/ THE PACKAGE CONTAINS: 10 PCS DE/ DAS PAKET ENTHÄLT: 10 STCK. RU/ УПАКОВКА СОДЕРЖИТ: 10 ШТУК IT/ LA CONFEZIONE INCLUDE: 10 PZ.
--	---

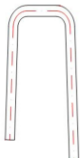
PL ZAPINKA EN CLAMP DE KLEMME RU КЛИПСА IT MOLLA FISSAGGIO			
Z4	/Odnosnik /Reference /Referenz /Ссылка /Riferimento		
/Widok /View /Ansicht /Вид /Vista	/Indeks /Index /Index /Индекс /Codice	/Szt. /Pcs /Stck. /Штук /Pz.	/Zastosowanie /Application /Anwendung /Применение /Funzionalità del ricambio
	Z0700.01.00.06	2	EURO COMFORT 20/25 WKD EURO COMFORT 25/30 WKD EURO COMFORT 35/40 WKD /Na rysunku /In the picture /Auf dem Bild /На рисунке /In figura : H2
/Uwagi /Remarks /Bemerkungen /Замечания /Commenti			
PL/ 1. MOCOWANIE RURY C.W.U. W HYDROBLOKU 2. MOCOWANIE RURY Z.W.U. W HYDROBLOKU EN/ 1. FASTENING OF DOMESTIC HOT WATER PIPE IN HYDRAULIC GROUP 2. FASTENING OF DOMESTIC COLD WATER PIPE IN HYDRAULIC GROUP DE/ 1. BEFESTIGUNG DES WARM- ODER 2. KALTWASSERROHRES AN DEM HYDROBLOCK RU/ 1. КРЕПЛЕНИЕ ТРУБЫ ТЕПЛОЙ ХОЗЯЙСТВЕННОЙ ВОДЫ В ГИДРОБЛОКЕ 2. КРЕПЛЕНИЕ ТРУБЫ ХОЛОДНОЙ ХОЗЯЙСТВЕННОЙ ВОДЫ В ГИДРОБЛОКЕ IT/ 1. PER IL FISSAGGIO DEL TUBO A.C.S. NEL GRUPPO IDRAULICO 2. PER IL FISSAGGIO DEL TUBO A.F.S NEL GRUPPO IDRAULICO PL/ OPAKOWANIE ZAWIERA: 10 SZT. EN/ THE PACKAGE CONTAINS: 10 PCS DE/ DAS PAKET ENTHÄLT: 10 STCK. RU/ УПАКОВКА СОДЕРЖИТ: 10 ШТУК IT/ LA CONFEZIONE INCLUDE: 10 PZ.			

PL ZAPINKA EN CLAMP DE KLEMME RU КЛИПСА IT MOLLA FISSAGGIO			
Z5	/Odnosnik /Reference /Referenz /Ссылка /Riferimento		
/Widok /View /Ansicht /Вид /Vista	/Indeks /Index /Index /Индекс /Codice	/Szt. /Pcs /Stck. /Штук /Pz.	/Zastosowanie /Application /Anwendung /Применение /Funzionalità del ricambio
	Z1480.50.00.19 /Typ /Type /Typ /Тип /Tipo : ø9	2	EURO COMFORT 20 WKJ EURO COMFORT 20/25 WKD EURO COMFORT 25 WKJ EURO COMFORT 25/30 WKD EURO COMFORT 35 WKJ

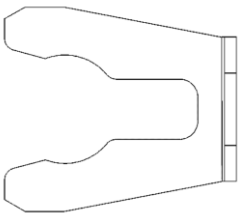
			EURO COMFORT 35/40 WKD /Na rysunku /In the picture /Auf dem Bild /На рисунке /In figura : H1, H2
	/Uwagi /Remarks /Bemerkungen /Замечания /Commenti PL/ 1. MOCOWANIE PRZETWORNIKA CIŚNIENIA 2. MOCOWANIE RURY ZBIORNIKA KOMPENSACYJNEGO EN/ 1. FASTENING OF PRESSURE TRANSDUCER 2. FASTENING OF EXPANSION VESSEL PIPE. DE/ 1. BEFESTIGUNG DES DRUCKUMSETZERS 2. BEFESTIGUNG DES AUSGLEICHBEHÄLTERRÖHRES RU/ 1. КРЕПЛЕНИЕ ПРЕОБРАЗОВАТЕЛЯ ДАВЛЕНИЯ 2. КРЕПЛЕНИЕ ТРУБЫ КОМПЕНСАЦИОННОГО БАКА IT/ 1. PER IL FISSAGGIO DEL TRASDUTTORE DI PRESSIONE 2. PER IL FISSAGGIO DEL TUBO DEL VASO D'ESPANSIONE PL/ OPAKOWANIE ZAWIERA: 10 SZT. EN/ THE PACKAGE CONTAINS: 10 PCS DE/ DAS PAKET ENTHÄLT: 10 STCK. RU/ УПАКОВКА СОДЕРЖИТ: 10 ШТУК IT/ LA CONFEZIONE INCLUDE: 10 PZ.		

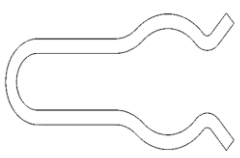
PL ZAPINKA EN CLAMP DE KLEMMME RU КЛИПСА IT MOLLA FISSAGGIO			
Z6	/Odnosnik /Reference /Referenz /Ссылка /Riferimento		
/Widok /View /Ansicht /Вид /Vista	/Indeks /Index /Index /Индекс /Codice	/Szt. /Pcs /Stck. /Штук /Pz.	/Zastosowanie /Application /Anwendung /Применение /Funzionalità del ricambio
	Z0700.01.00.05	1	EURO COMFORT 20 WKJ EURO COMFORT 20/25 WKD EURO COMFORT 25 WKJ EURO COMFORT 25/30 WKD EURO COMFORT 35 WKJ EURO COMFORT 35/40 WKD /Na rysunku /In the picture /Auf dem Bild /На рисунке /In figura : H1, H2
/Uwagi /Remarks /Bemerkungen /Замечания /Commenti PL/ MOCOWANIE SILNIKA ZAWORU TRÓJDROGOWEGO EN/ FASTENING OF 3-WAY VALVE ENGINE. DE/ BEFESTIGUNG DES DREIWEGEVENTILSMOTORS RU/ КРЕПЛЕНИЕ ДВИГАТЕЛЯ ТРЁХХОДОВОГО КЛАПАНА IT/ PER IL FISSAGGIO DEL MOTORE VALVOLA A 3 VIE PL/ OPAKOWANIE ZAWIERA: 10 SZT. EN/ THE PACKAGE CONTAINS: 10 PCS DE/ DAS PAKET ENTHÄLT: 10 STCK. RU/ УПАКОВКА СОДЕРЖИТ: 10 ШТУК IT/ LA CONFEZIONE INCLUDE: 10 PZ.			

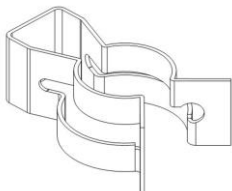
PL	KLIPS			
EN	CLIP			
DE	KLAMMER			
RU	КЛИПСА			
IT	CLIP			
Z7	/Odnosnik /Reference /Referenz /Ссылка /Riferimento			
/Widok /View /Ansicht /Вид /Vista	/Indeks /Index /Index /Индекс /Codice	/Szt. /Pcs /Stck. /Штук /Pz.	/Zastosowanie /Application /Anwendung /Применение /Funzionalità del ricambio	
	Z0720.04.00.12 /Typ /Type /Typ /Тип /Tipo : GM-10-35-078-03	2	EURO COMFORT 20 WKJ EURO COMFORT 20/25 WKD EURO COMFORT 25 WKJ EURO COMFORT 25/30 WKD EURO COMFORT 35 WKJ EURO COMFORT 35/40 WKD /Na rysunku /In the picture /Auf dem Bild /На рисунке /In figura : R1, R2	
/Uwagi /Remarks /Bemerkungen /Замечания /Commenti				
PL/ MOCOWANIE RUR C.O. W WYMIENNIKU CIEPŁA EN/ FASTENING OF CENTRAL HEATING PIPES IN HEAT EXCHANGER DE/ BEFESTIGUNG DER HEIZUNGSRÖHRE IM WÄRMETAUSCHER RU/ УСТАНОВКА ТРУБ ЦЕНТРАЛЬНОГО ОТОПЛЕНИЯ В ТЕПЛООБМЕННИКЕ IT/ MONTAGGIO DEI TUBI DI RISCALDAMENTO NELLO SCAMBIATORE DI CALORE PL/ OPAKOWANIE ZAWIERA: 1 SZT. EN/ THE PACKAGE CONTAINS: 1 PCS DE/ DAS PAKET ENTHÄLT: 1 STCK. RU/ УПАКОВКА СОДЕРЖИТ: 1 ШТУК IT/ LA CONFEZIONE INCLUDE: 1 PZ.				

PL	USZCZELKI KOTŁA (ZESTAW NAPRAWCZY)			
EN	SET OF GASKETS (REPAIR KIT)			
DE	DICHTUNGSSATZ (REPARATURSATZ)			
RU	ПРОКЛАДКИ КОТЛА (РЕМОНТНЫЙ КОМПЛЕКТ)			
IT	SET DI GUARNIZIONI (KIT MANUTENZIONE)			
	/Odnosnik /Reference /Referenz /Ссылка /Riferimento			
/Widok /View /Ansicht /Вид /Vista	/Indeks /Index /Index /Индекс /Codice	/Szt. /Pcs /Stck. /Штук /Pz.	/Zastosowanie /Application /Anwendung /Применение /Funzionalità del ricambio	
	Z4830.00.99.00	1	EURO COMFORT 20 WKJ EURO COMFORT 20/25 WKD EURO COMFORT 25 WKJ EURO COMFORT 25/30 WKD EURO COMFORT 35 WKJ EURO COMFORT 35/40 WKD	
/W skład zestawu naprawczego wchodzi /Repair set includes /Der Reparatursatz beinhaltet /В комплекте находятся /Il kit di riparazione include				
/Lp /No /Pos. /No /No	/Nazwa /Name /Name /Имя /Nome	/Oznaczenia /Marking /Bezeichnung /Обозначения /Designazioni	/Indeks /Index /Index /Индекс /Codice	/Szt. /Pcs /Stck. /Штук /Pz.
1	O-RING, O-Ring, O-ring, O-кольцо		0700.01.00.14	9

2	O-RING, O-Ring, O-ring, O-ring, O-кольцо		0700.01.00.10	2
3	O-RING, O-Ring, O-ring, O-ring, O-кольцо		0700.01.00.11	2
4	USZCZELKA, Gasket, Dichtung, Прокладка, Guarnizione		0560.00.00.27	1
5	USZCZELKA WYLOTU SPALIN, Flue outlet gasket, Rauchabzugsdichtung, Прокладка выхода продуктов сгорания, Guarnizione uscita fumi		0720.04.00.05	1
6	USZCZELKA WENTYLATORA, Fan gasket, LÜFTERDICHUNG, Прокладка вентилятора, Guarnizione ventilatore		0720.05.00.02	1
7	USZCZELKA, Gasket, Dichtung, Прокладка, Guarnizione		0370.00.00.09	5
8	USZCZELKA, Gasket, Dichtung, Прокладка, Guarnizione		0560.00.00.26	2
9	USZCZELKA, Gasket, Dichtung, Прокладка, Guarnizione		2450.60.00.14	4
10	USZCZELKA ELEKTRODY, Electrode gasket, Elektrodendichtung, Прокладка электрода, Guarnizione elettrodo		4350.04.02.02	1
11	USZCZELKA POKRYWY, BURNER DOOR GASKET, DICHTUNG DER BRENNERTÜR, ПРОКЛАДКА КРЫШУ, GUARNIZIONE DELLA PORTA DEL BRUCIATORE		4390.04.02.03	1
12	USZCZELKA POKRYWY, BURNER DOOR GASKET, DICHTUNG DER BRENNERTÜR, ПРОКЛАДКА КРЫШУ, GUARNIZIONE DELLA PORTA DEL BRUCIATORE		4350.04.02.03	1
13	USZCZELKA ADAPTERA SPALIN, ABGASADAPTERDICHUNG, guarnizione dell'adattatore per scarico fumi, flue gas adapter gasket, ПРОКЛАДКА АДАПТЕРА ПРОДУКТОВ СГОРАНИЯ		4350.04.00.05	1
14	USZCZELKA, Gasket, Dichtung, Прокладка, Guarnizione		0370.00.00.08	2
15	O-RING, O-Ring, O-ring, O-ring, O-кольцо		4350.00.02.02	1
16	O-RING, O-Ring, O-ring, O-ring, O-кольцо		4350.09.01.03	1
17	USZCZELKA ADAPTERA SPALIN, ABGASADAPTERDICHUNG, guarnizione dell'adattatore per scarico fumi, flue gas adapter gasket, ПРОКЛАДКА АДАПТЕРА ПРОДУКТОВ СГОРАНИЯ		2730.90.01.02	1
18	USZCZELKA ADAPTERA SPALIN, ABGASADAPTERDICHUNG, guarnizione dell'adattatore per scarico fumi, flue gas adapter gasket, ПРОКЛАДКА АДАПТЕРА ПРОДУКТОВ СГОРАНИЯ		2730.90.01.03	1

PL PANEL STEROWANIA
EN CONTROL PANEL
DE STEUERTAFEL
RU ПАНЕЛЬ УПРАВЛЕНИЯ
IT PANNELLO DI CONTROLLO

/Rysunek /Drawing /Zeichnung /Рисунок /Figura

S

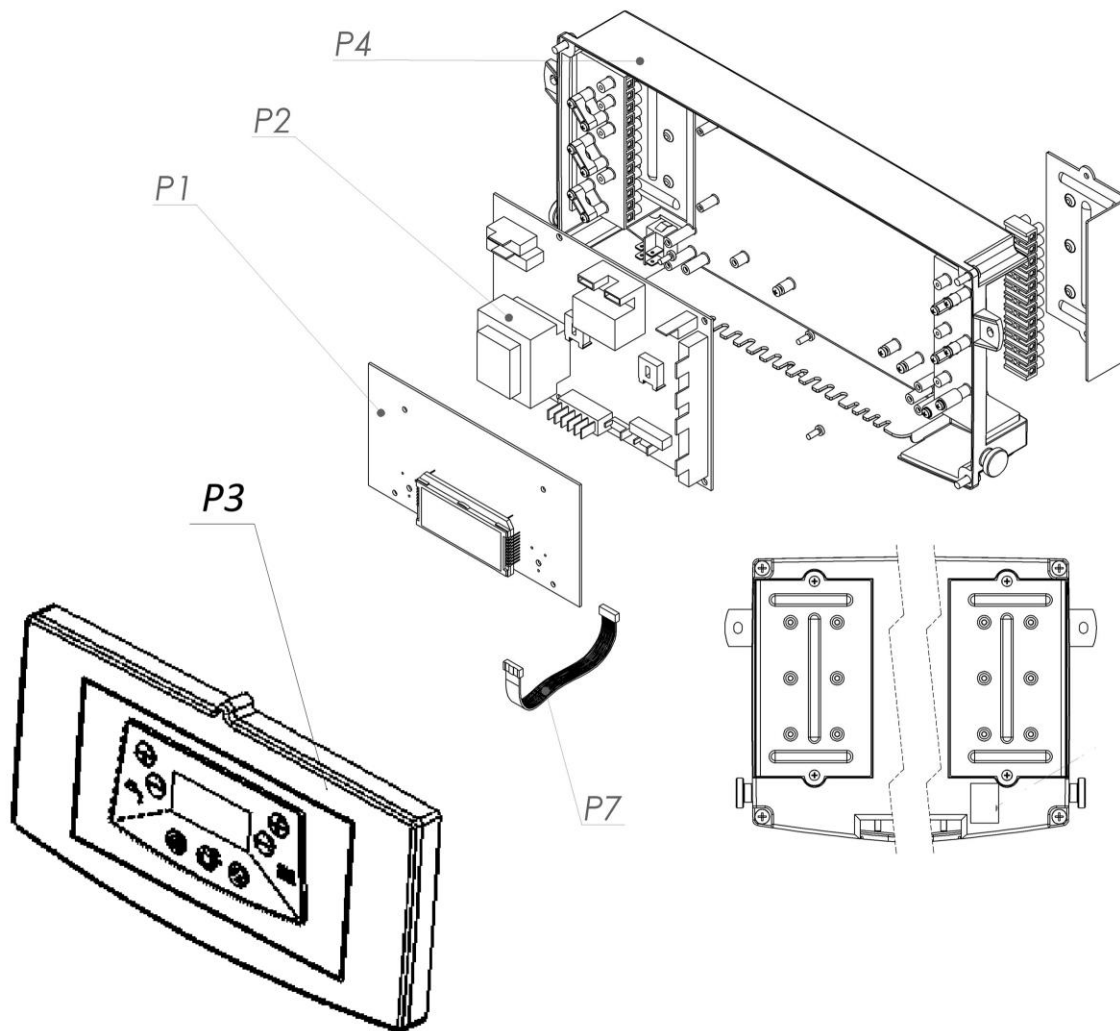

PL PANEL STEROWANIA
 EN CONTROL PANEL
 DE STEUERTAFEL
 RU ПАНЕЛЬ УПРАВЛЕНИЯ
 IT PANNELLO DI CONTROLLO

/Rysunek /Drawing /Zeichnung /Рисунок /Figura

SD

EURO COMFORT 20/25 WKD
EURO COMFORT 25/30 WKD
EURO COMFORT 35/40 WKD

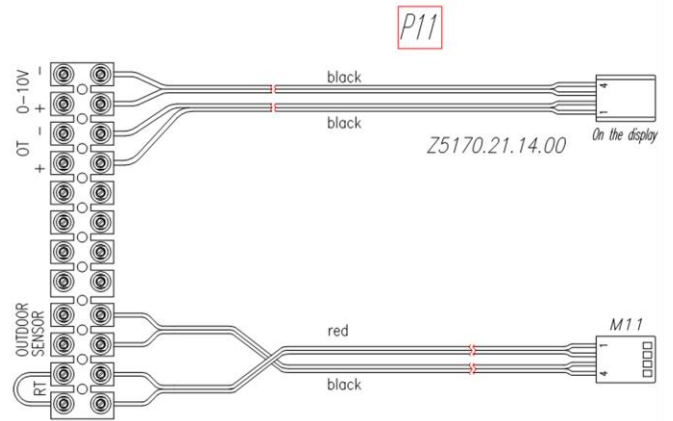
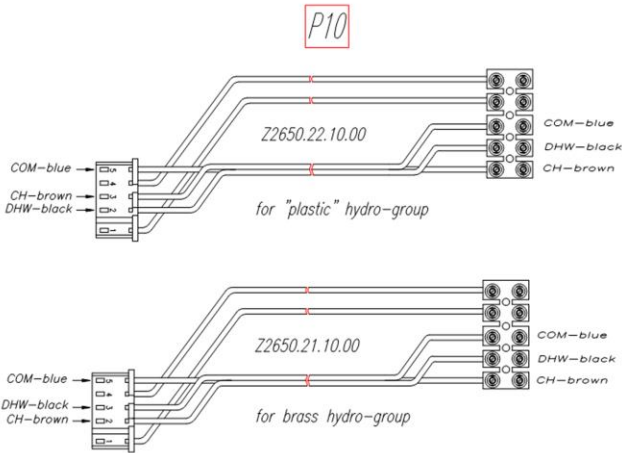
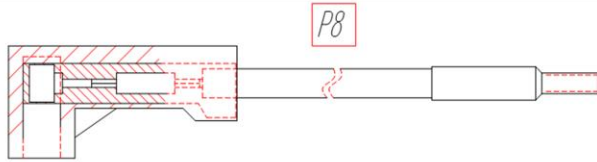

PL PANEL STEROWANIA
 EN CONTROL PANEL
 DE STEUERTAFEL
 RU ПАНЕЛЬ УПРАВЛЕНИЯ
 IT PANNELLO DI CONTROLLO

/Rysunek /Drawing /Zeichnung /Рисунок /Figura

SJ

EURO COMFORT 20 WKJ
 EURO COMFORT 25 WKJ
 EURO COMFORT 35 WKJ

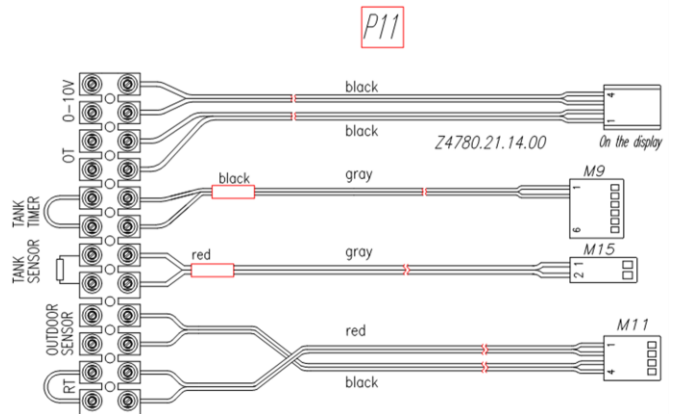
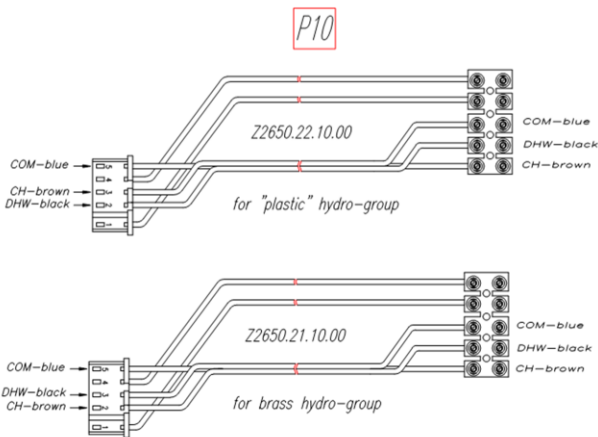
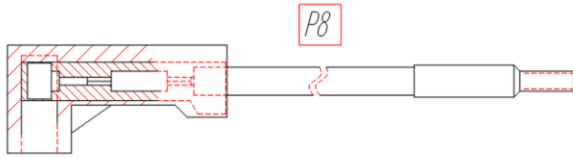



PL	PLYTA WYŚWIETLACZA		
EN	DISPLAY		
DE	DISPLAY		
RU	ПЛАТА ДИСПЛЕЯ		
IT	SCHEDA DISPLAY		
P1	/Odnosnik /Reference /Referenz /Ссылка /Riferimento		
/Widok /View /Ansicht /Вид /Vista	/Indeks /Index /Index /Индекс /Codice	/Szt. /Pcs /Stck. /Штук /Pz.	/Zastosowanie /Application /Anwendung /Применение /Funzionalità del ricambio
	Z5170.21.01.00 /Typ /Type /Typ /Тип /Tipo : UNI-02-LCD-7 kond.	1	EURO COMFORT 20 WKJ EURO COMFORT 20/25 WKD EURO COMFORT 25 WKJ EURO COMFORT 25/30 WKD EURO COMFORT 35 WKJ EURO COMFORT 35/40 WKD /Na rysunku /In the picture /Auf dem Bild /На рисунке /In figura : S

PL	PLYTA STEROWNIKA		
EN	ELECTRONIC BOARD		
DE	ELEKTRONISCHE PLATINE		
RU	ПЛАТА УПРАВЛЕНИЯ		
IT	SCHEDA ELETTRONICA		
P2	/Odnosnik /Reference /Referenz /Ссылка /Riferimento		
/Widok /View /Ansicht /Вид /Vista	/Indeks /Index /Index /Индекс /Codice	/Szt. /Pcs /Stck. /Штук /Pz.	/Zastosowanie /Application /Anwendung /Применение /Funzionalità del ricambio
	Z4080.21.02.00 /Typ /Type /Typ /Тип /Tipo : UNI02v02	1	EURO COMFORT 20 WKJ EURO COMFORT 20/25 WKD EURO COMFORT 25 WKJ EURO COMFORT 25/30 WKD EURO COMFORT 35 WKJ EURO COMFORT 35/40 WKD /Na rysunku /In the picture /Auf dem Bild /На рисунке /In figura : S

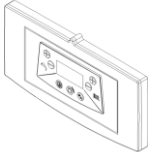

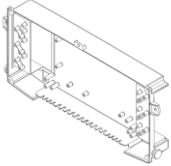
PL	PODZESPÓŁ KORPUSU PRZEDNIEGO		
EN	FRONT PANEL KIT		
DE	FRONTPLATTENSATZ		
RU	ПОДУЗЕЛ ПЕРЕДНЕГО КОЖУХА		
IT	KIT PANNELLO FRONTALE		
P3	/Odnosnik /Reference /Referenz /Ссылка /Riferimento		
/Widok /View /Ansicht /Вид /Vista	/Indeks /Index /Index /Индекс /Codice	/Szt. /Pcs /Stck. /Штук /Pz.	/Zastosowanie /Application /Anwendung /Применение /Funzionalità del ricambio

	Z4780.21.10.00	1	EURO COMFORT 20 WKJ EURO COMFORT 20/25 WKD EURO COMFORT 25 WKJ EURO COMFORT 25/30 WKD EURO COMFORT 35 WKJ EURO COMFORT 35/40 WKD /Na rysunku /In the picture /Auf dem Bild /Ha pycyнкe /In figura : S
---	-----------------------	---	---

PL EN DE RU IT	POKRYWA TYLNA BACK LID HINTERER DECKEL ЗАДНЯЯ КРЫША COPERCHIO POSTERIORE			
P4	/Odnosnik /Reference /Referenz /Ссылка /Riferimento			
/Widok /View /Ansicht /Вид /Vista	/Indeks /Index /Index /Индекс /Codice	/Szt. /Pcs /Stck. /Штук /Pz.	/Zastosowanie /Application /Anwendung /Применение /Funzionalità del ricambio	
	Z5150.20.20.01	1	EURO COMFORT 20 WKJ EURO COMFORT 20/25 WKD EURO COMFORT 25 WKJ EURO COMFORT 25/30 WKD EURO COMFORT 35 WKJ EURO COMFORT 35/40 WKD /Na rysunku /In the picture /Auf dem Bild /Ha pycyнкe /In figura : S	

PL EN DE RU IT	KABEL WYŚWIETLACZA DISPLAY CABLE DISPLAY-KABEL КАБЕЛЬ ДИСПЛЕЯ CAVO DISPLAY			
P7	/Odnosnik /Reference /Referenz /Ссылка /Riferimento			
/Widok /View /Ansicht /Вид /Vista	/Indeks /Index /Index /Индекс /Codice	/Szt. /Pcs /Stck. /Штук /Pz.	/Zastosowanie /Application /Anwendung /Применение /Funzionalità del ricambio	
	Z1620.21.13.00	1	EURO COMFORT 20 WKJ EURO COMFORT 20/25 WKD EURO COMFORT 25 WKJ EURO COMFORT 25/30 WKD EURO COMFORT 35 WKJ EURO COMFORT 35/40 WKD /Na rysunku /In the picture /Auf dem Bild /Ha pycyнкe /In figura : S	

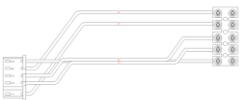
PL PRZEWÓD ZAPALACZA/KONTROLI EN IGNITION/FLAME CONTROL CABLE DE ZÜND- / KONTROLLKABEL RU ПРОВОД ЭЛЕКТРОДА ЗАЖИГАЮЩЕГО/КОНТРОЛЯ ПЛАМЕНИ IT CAVO DI ACCENSIONE/CONTROLLO			
P8 /Odnosnik /Reference /Referenz /Ссылка /Riferimento			
/Widok /View /Ansicht /Вид /Vista	/Indeks /Index /Index /Индекс /Codice	/Szt. /Pcs /Stck. /Штук /Pz.	/Zastosowanie /Application /Anwendung /Применение /Funzionalità del ricambio
	Z2650.00.27.00	1	EURO COMFORT 20 WKJ EURO COMFORT 20/25 WKD EURO COMFORT 25 WKJ EURO COMFORT 25/30 WKD EURO COMFORT 35 WKJ EURO COMFORT 35/40 WKD /Na rysunku /In the picture /Auf dem Bild /На рисунке /In figura : SD, SJ

PL ZŁĄCZE POMPY I ZAWORU DE PUMPEN- UND VENTILVERBINDER RU СОЕДИНЕНИЕ НАСОСА И КЛАПАНА IT CONNETTORE DEL CIRCOLATORE E DELLA VALVOLA			
P10 /Odnosnik /Reference /Referenz /Ссылка /Riferimento			
/Widok /View /Ansicht /Вид /Vista	/Indeks /Index /Index /Индекс /Codice	/Szt. /Pcs /Stck. /Штук /Pz.	/Zastosowanie /Application /Anwendung /Применение /Funzionalità del ricambio
	Z2650.22.10.00	1	EURO COMFORT 20/25 WKD EURO COMFORT 25/30 WKD EURO COMFORT 35/40 WKD /Na rysunku /In the picture /Auf dem Bild /На рисунке /In figura : SD
/Uwagi /Remarks /Bemerkungen /Замечания /Commenti PL/ W KOTŁACH Z HYDROBLOKIEM H2 (Z TWORZYWA) EN/ IN BOILERS WITH HYDROGROUPS H2 (PLASTIC)			
	Z2650.21.10.00	1	EURO COMFORT 20 WKJ EURO COMFORT 25 WKJ EURO COMFORT 35 WKJ /Na rysunku /In the picture /Auf dem Bild /На рисунке /In figura : SJ
/Uwagi /Remarks /Bemerkungen /Замечания /Commenti PL/ W KOTŁACH Z HYDROBLOKIEM H1, H1A (MOSIĘŻNY) EN/ IN BOILERS WITH HYDROGROUPS H1, H1A (BRASS)			

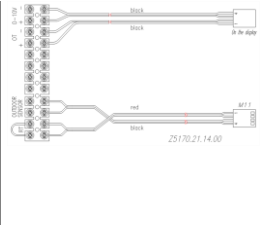
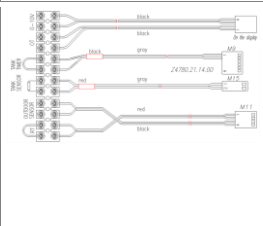
PL	PRZYŁĄCZE		
EN	CONNECTION TERMINAL KIT		
DE	ANSCHLUSS		
RU	ПРИСОЕДИНЕНИЕ		
P11	/Odnosnik /Reference /Referenz /Ссылка /Riferimento		
/Widok /View /Ansicht /Вид /Vista	/Indeks /Index /Index /Индекс /Codice	/Szt. /Pcs /Stck. /Штук /Pz.	/Zastosowanie /Application /Anwendung /Применение /Funzionalità del ricambio
	Z5170.21.14.00	1	EURO COMFORT 20/25 WKD EURO COMFORT 25/30 WKD EURO COMFORT 35/40 WKD /Na rysunku /In the picture /Auf dem Bild /На рисунке /In figura : SD
	Z4780.21.14.00	1	EURO COMFORT 20 WKJ EURO COMFORT 25 WKJ EURO COMFORT 35 WKJ /Na rysunku /In the picture /Auf dem Bild /На рисунке /In figura : SJ

PL	OZNACZENIA ZASTOSOWANE W KATALOGU
EN	SYMBOLS USED IN THE CATALOG
DE	IM KATALOG VERWENDETE SYMBOLE
RU	СИМВОЛЫ, ИСПОЛЬЗУЕМЫЕ В КАТАЛОГЕ
IT	SIMBOLI UTILIZZATI NEL CATALOGO
PL/	<p>Z - PRZEWÓD PRZYŁĄCZENIOWY (230V) A - ZAWÓR 3 DROGOWY (230V) I - ZAWÓR GAZOWY (230V) F - POMPA (230V) R - GENERATOR ISKRY (230V) L1 - WENTYLATOR (230V)</p> <p>C - CZUJNIK NTC CO C1 - CZUJNIK NTC CO POWRÓT D - CZUJNIK NTC CWU P - PRZETWORNIK CIŚNIENIA B - CZUJNIK PRZEPŁYWU CWU L2 - STEROWANIE WENTYLATOREM PWM - STEROWANIE POMPA MODULOWANĄ K/M - DO GENERATORA ISKRY G - OGRANICZNIK TEMPERATURY (95°C) H - BEZPIECZNIK TERMICZNY (SPALINY)</p> <p>LIN - DO SYSTEMU KOMFORT</p>
EN/	<p>Z - CONNECTION CABLE (230V) A - 3-WAY VALVE (230V) I - GAS VALVE (230V) F - PUMP (230V) R - SPARK GENERATOR (230V) L1 - FAN (230V)</p> <p>C - NTC CH SENSOR C1 - NTC CH SENSOR RETURN D - DHW NTC SENSOR P - PRESSURE TRANSDUCER B - DHW FLOW SENSOR L2 - FAN CONTROL</p>

PWM - MODULATING PUMP CONTROL
K/M - TO THE SPARK GENERATOR
G - TEMPERATURE LIMITER (95°C)
H - THERMAL FUSE (EXHAUST GAS)

LIN - FOR THE COMFORT SYSTEM

PL PRZEWODY STERUJĄCE PANELU STEROWANIA
 EN CONTROL CABLES OF CONTROL PANEL
 DE STEUERKABEL DES BEDIENSTAFEL
 RU УПРАВЛЯЮЩИЕ ПРОВОДА ПАНЕЛИ УПРАВЛЕНИЯ
 IT CAVI DEL PANNELLO DI CONTROLLO

/Rysunek /Drawing /Zeichnung /Рисунок /Figura

PDP

EURO COMFORT 20/25 WKD PWM
EURO COMFORT 25/30 WKD PWM
EURO COMFORT 35/40 WKD PWM

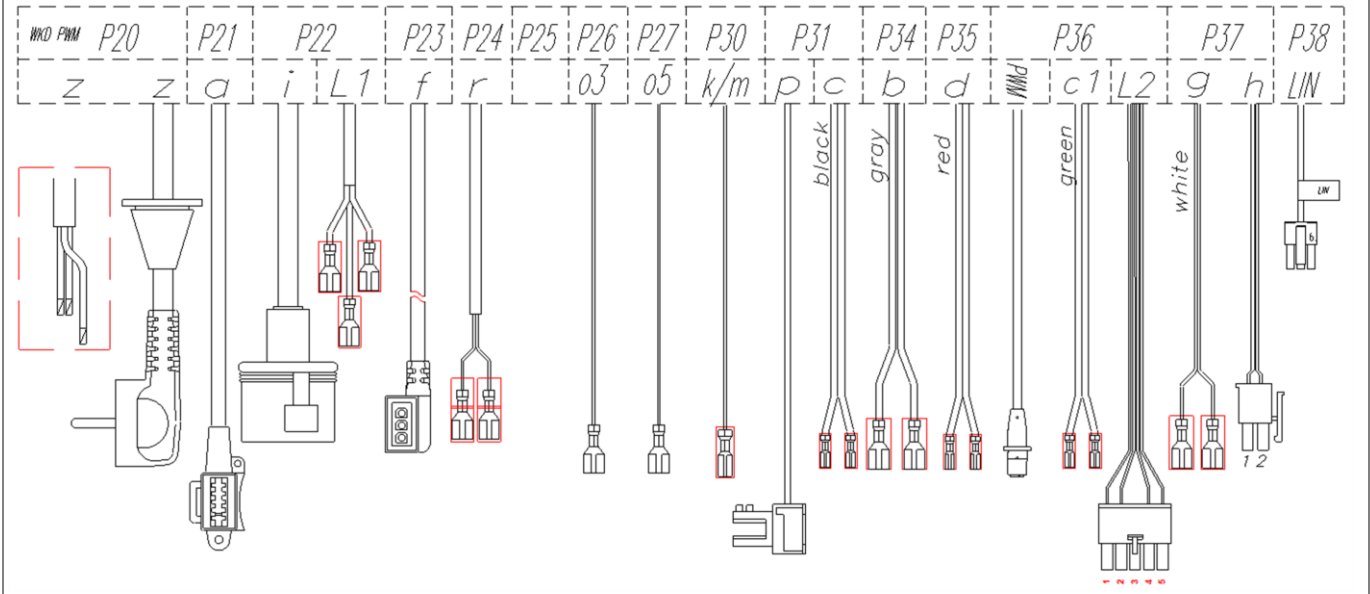

PL PRZEWODY STERUJĄCE PANELU STEROWANIA
EN CONTROL CABLES OF CONTROL PANEL
DE STEUERKABEL DES BEDIENSTAFEL
RU УПРАВЛЯЮЩИЕ ПРОВОДА ПАНЕЛИ УПРАВЛЕНИЯ
IT CAVI DEL PANNELLO DI CONTROLLO

/Rysunek /Drawing /Zeichnung /Рисунок /Figura

PDI

EURO COMFORT 20/25 WKD INT
EURO COMFORT 25/30 WKD INT
EURO COMFORT 35/40 WKD INT

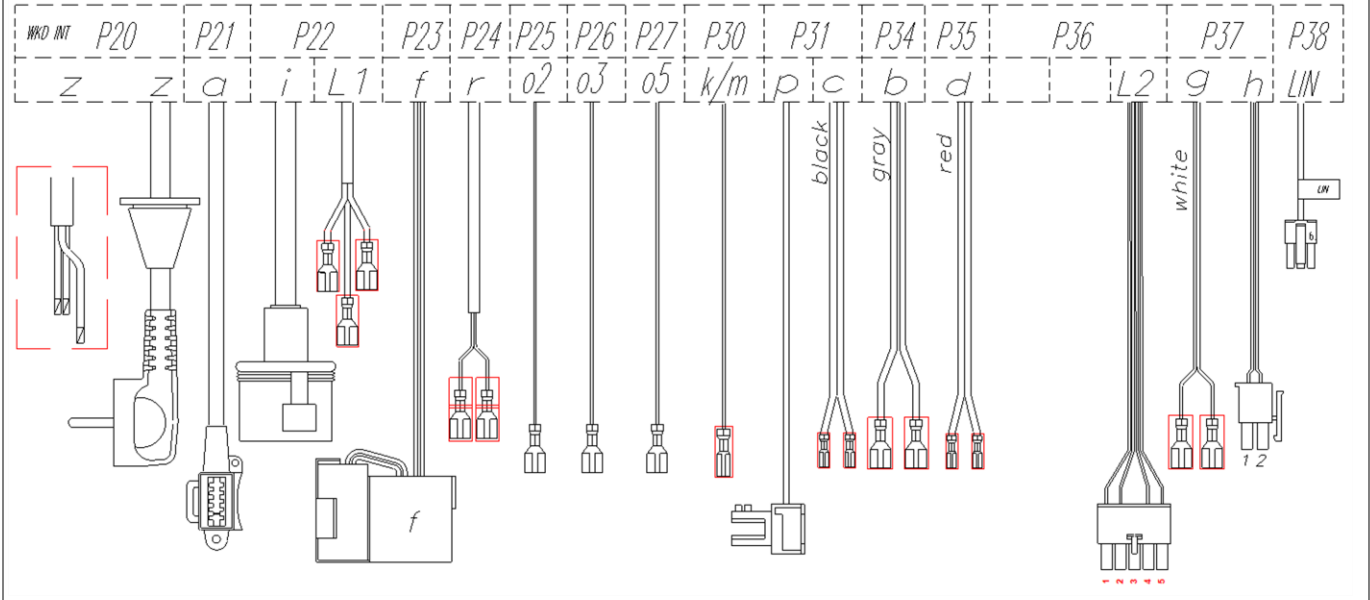

PL PRZEWODY STERUJĄCE PANELU STEROWANIA
 EN CONTROL CABLES OF CONTROL PANEL
 DE STEUERKABEL DES BEDIENSTAFEL
 RU УПРАВЛЯЮЩИЕ ПРОВОДА ПАНЕЛИ УПРАВЛЕНИЯ
 IT CAVI DEL PANNELLO DI CONTROLLO

/Rysunek /Drawing /Zeichnung /Рисунок /Figura

PJP

EURO COMFORT 20 WKJ PWM
EURO COMFORT 25 WKJ PWM
EURO COMFORT 35 WKJ PWM

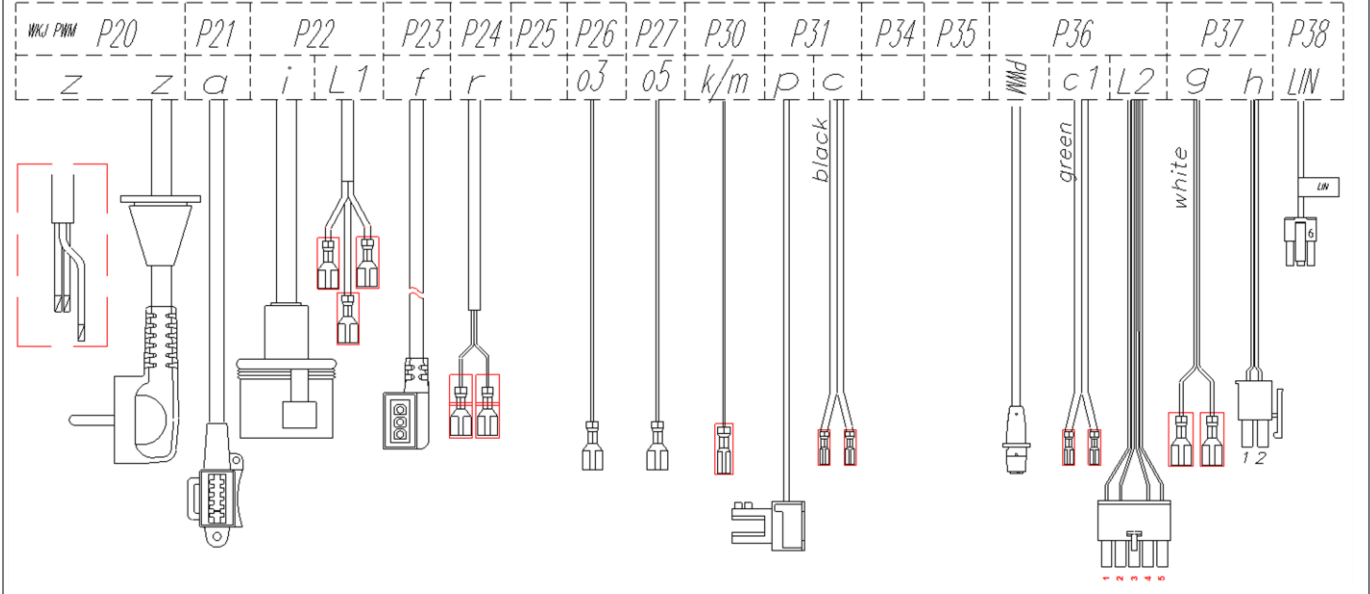



PL PRZEWODY STERUJĄCE PANELU STEROWANIA
EN CONTROL CABLES OF CONTROL PANEL
DE STEUERKABEL DES BEDIENSTAFEL
RU УПРАВЛЯЮЩИЕ ПРОВОДА ПАНЕЛИ УПРАВЛЕНИЯ
IT CAVI DEL PANNELLO DI CONTROLLO

/Rysunek /Drawing /Zeichnung /Рисунок /Figura

PJI

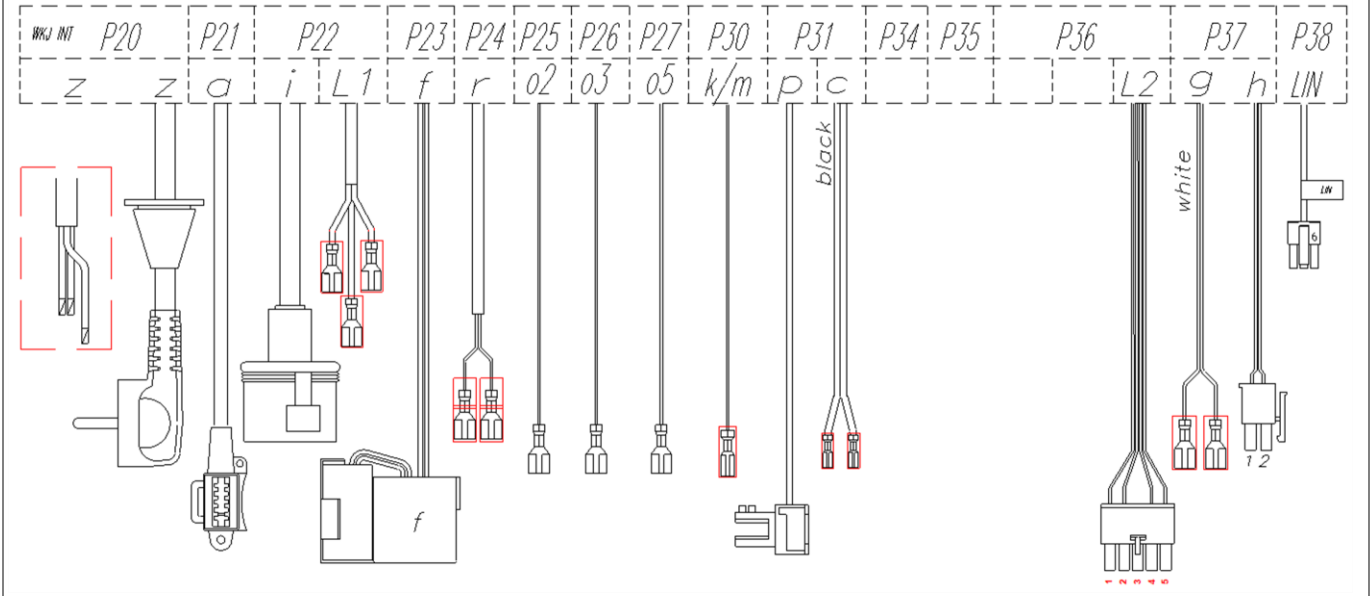
EURO COMFORT 20 WKJ INT
EURO COMFORT 25 WKJ INT
EURO COMFORT 35 WKJ INT



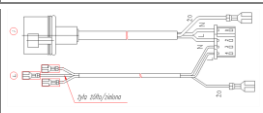

PL	PRZEWÓD PRZYŁĄCZENIOWY		
EN	CONNECTION CABLE		
DE	ANSCHLUSSKABEL		
RU	ПРИСОЕДИНИТЕЛЬНЫЙ ПРОВОД		
IT	CAVO DI COLLEGAMENTO		
P20	/Odnosnik /Reference /Referenz /Ссылка /Riferimento		
/Widok /View /Ansicht /Вид /Vista	/Indeks /Index /Index /Индекс /Codice	/Szt. /Pcs /Stck. /Штук /Pz.	/Zastosowanie /Application /Anwendung /Применение /Funzionalità del ricambio
	Z1620.21.10.00	1	EURO COMFORT 20 WKJ EURO COMFORT 20/25 WKD EURO COMFORT 25 WKJ EURO COMFORT 25/30 WKD EURO COMFORT 35 WKJ EURO COMFORT 35/40 WKD
			/Na rysunku /In the picture /Auf dem Bild /На рисунке /In figura : PDP, PDI, PJP, PJI

PL	PRZEWÓD ZAWORU TRÓJDROŻNEGO		
EN	3-WAY VALVE CABLE		
DE	3-WEGE-VENTILKABEL		
RU	ПРОВОД ТРЕХХОДОВОГО КЛАПАНА		
IT	CAVO DELLA VALVOLA A 3 VIE		
P21	/Odnosnik /Reference /Referenz /Ссылка /Riferimento		
/Widok /View /Ansicht /Вид /Vista	/Indeks /Index /Index /Индекс /Codice	/Szt. /Pcs /Stck. /Штук /Pz.	/Zastosowanie /Application /Anwendung /Применение /Funzionalità del ricambio
	Z1140.34.03.00	1	EURO COMFORT 20 WKJ EURO COMFORT 20/25 WKD EURO COMFORT 25 WKJ EURO COMFORT 25/30 WKD EURO COMFORT 35 WKJ EURO COMFORT 35/40 WKD
			/Na rysunku /In the picture /Auf dem Bild /На рисунке /In figura : PDP, PDI, PJP, PJI

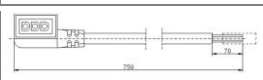
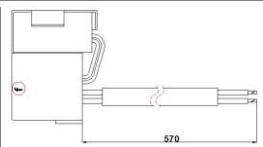
PL PRZEWÓD WENTYLATORA I ZESPOŁU GAZOWEGO EN FAN AND GAS VALVE CABLE DE KABEL FÜR LÜFTER UND GASVENTIL RU ПРОВОД ВЕНТИЛЯТОРА И ГАЗОВОГО УЗЛА IT CAVO DEL VENTILATORE E DELLA VALVOLA DEL GAS				
P22 /Odnosnik /Reference /Referenz /Ссылка /Riferimento				
/Widok /View /Ansicht /Вид /Vista	/Indeks /Index /Index /Индекс /Codice	/Szt. /Pcs /Stck. /Штук /Pz.	/Zastosowanie /Application /Anwendung /Применение /Funzionalità del ricambio	
	Z2650.21.11.00	1	EURO COMFORT 20 WKJ EURO COMFORT 20/25 WKD EURO COMFORT 25 WKJ EURO COMFORT 25/30 WKD EURO COMFORT 35 WKJ EURO COMFORT 35/40 WKD	
/Na rysunku /In the picture /Auf dem Bild /На рисунке /In figura : PDP, PDI, PJP, PJI				



PL PRZEWÓD ZASILANIA POMPY EN PUMP POWER CORD DE PUMPEN-NETZKABEL RU КАБЕЛЬ ПИТАНИЯ НАСОСА IT CAVO DI ALIMENTAZIONE PER CIRCOLATORE				
P23 /Odnosnik /Reference /Referenz /Ссылка /Riferimento				
/Widok /View /Ansicht /Вид /Vista	/Indeks /Index /Index /Индекс /Codice	/Szt. /Pcs /Stck. /Штук /Pz.	/Zastosowanie /Application /Anwendung /Применение /Funzionalità del ricambio	
	Z2430.01.04.01	1	EURO COMFORT 20 WKJ: PWM EURO COMFORT 20/25 WKD: PWM EURO COMFORT 25 WKJ: PWM EURO COMFORT 25/30 WKD: PWM EURO COMFORT 35 WKJ: PWM EURO COMFORT 35/40 WKD: PWM	
/Na rysunku /In the picture /Auf dem Bild /На рисунке /In figura : PDP, PJP				
	Z1780.21.11.00	1	EURO COMFORT 20 WKJ: INT EURO COMFORT 20/25 WKD: INT EURO COMFORT 25 WKJ: INT EURO COMFORT 25/30 WKD: INT EURO COMFORT 35 WKJ: INT EURO COMFORT 35/40 WKD: INT	
/Na rysunku /In the picture /Auf dem Bild /На рисунке /In figura : PDI, PJI				



PL	PRZEWÓD GENERATORA ISKRY		
EN	SPARK GENERATOR CABLE		
DE	FUNKENERZEUGERKABEL		
RU	ПРОВОД ГЕНЕРАТОРА ИСКРЫ		
IT	CAVO DELL'ACCENDITORE		
P24	/Odnosnik /Reference /Referenz /Ссылка /Riferimento		
/Widok /View /Ansicht /Вид /Vista	/Indeks /Index /Index /Индекс /Codice	/Szt. /Pcs /Stck. /Штук /Pz.	/Zastosowanie /Application /Anwendung /Применение /Funzionalità del ricambio
	Z2650.21.05.00	1	EURO COMFORT 20 WKJ EURO COMFORT 20/25 WKD EURO COMFORT 25 WKJ EURO COMFORT 25/30 WKD EURO COMFORT 35 WKJ EURO COMFORT 35/40 WKD /Na rysunku /In the picture /Auf dem Bild /На рисунке /In figura : PDP, PDI, PJP, PJI

PL	PRZEWÓD OCHRONNY POMPY		
EN	PUMP PROTECTIVE CONDUCTOR		
DE	PUMPENSCHUTZLEITER		
RU	ЗАЩИТНЫЙ ПРОВОД НАСОСА		
IT	CONDUTTORE DI PROTEZIONE CIRCOLATORE		
P25	/Odnosnik /Reference /Referenz /Ссылка /Riferimento		
/Widok /View /Ansicht /Вид /Vista	/Indeks /Index /Index /Индекс /Codice	/Szt. /Pcs /Stck. /Штук /Pz.	/Zastosowanie /Application /Anwendung /Применение /Funzionalità del ricambio
	Z1620.21.08.00	1	EURO COMFORT 20 WKJ: INT EURO COMFORT 20/25 WKD: INT EURO COMFORT 25 WKJ: INT EURO COMFORT 25/30 WKD: INT EURO COMFORT 35 WKJ: INT EURO COMFORT 35/40 WKD: INT /Na rysunku /In the picture /Auf dem Bild /На рисунке /In figura : PDI, PJI

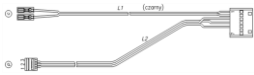
PL	PRZEWÓD ZERUJĄCY			
EN	NEUTRAL CABLE			
DE	NEUTRALLEITER			
RU	ПРОВОД ЗАНУЛЯЮЩИЙ			
IT	CAVO NEUTRO			
P27	/Odnosnik /Reference /Referenz /Ссылка /Riferimento			
/Widok /View /Ansicht /Вид /Vista	/Indeks /Index /Index /Индекс /Codice	/Szt. /Pcs /Stck. /Штук /Pz.	/Zastosowanie /Application /Anwendung /Применение /Funzionalità del ricambio	
	Z4370.21.12.00	1	EURO COMFORT 20 WKJ EURO COMFORT 20/25 WKD EURO COMFORT 25 WKJ EURO COMFORT 25/30 WKD EURO COMFORT 35 WKJ EURO COMFORT 35/40 WKD	
/Na rysunku /In the picture /Auf dem Bild /На рисунке /In figura : PDP, PDI, PJP, PJI				

PL	PRZEWÓD ZAPALACZA			
EN	IGNITION CABLE			
DE	ZÜNDKABEL			
RU	ПРОВОД ЗАЖИГАТЕЛЯ			
IT	CAVETTO ACCENSIONE			
P30	/Odnosnik /Reference /Referenz /Ссылка /Riferimento			
/Widok /View /Ansicht /Вид /Vista	/Indeks /Index /Index /Индекс /Codice	/Szt. /Pcs /Stck. /Штук /Pz.	/Zastosowanie /Application /Anwendung /Применение /Funzionalità del ricambio	
	Z4370.21.10.00	1	EURO COMFORT 20 WKJ EURO COMFORT 20/25 WKD EURO COMFORT 25 WKJ EURO COMFORT 25/30 WKD EURO COMFORT 35 WKJ EURO COMFORT 35/40 WKD	
/Na rysunku /In the picture /Auf dem Bild /На рисунке /In figura : PDP, PDI, PJP, PJI				
/Uwagi /Remarks /Bemerkungen /Замечания /Commenti				
PL/ PRZEWÓD WYCHODZĄCY Z PANELU STEROWANIA DO GENERATORA ISKRY EN/ WIRE FROM THE CONTROL PANEL TO THE SPARK GENERATOR				

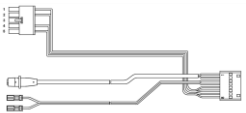
PL	PRZEWÓD CZUJNIKA NTC WG			
EN	NTC SENSOR CABLE (HEATING WATER)			
DE	NTC-SENSORKABEL (HEIZWASSER)			
RU	ПРОВОД ДАТЧИКА NTC ОТОПИТЕЛЬНОЙ ВОДЫ			
IT	CAVO DELLA SONDA NTC (ACQUA DI RISCALDAMENTO)			
P31	/Odnosnik /Reference /Referenz /Ссылка /Riferimento			
/Widok /View /Ansicht /Вид /Vista	/Indeks /Index /Index /Индекс /Codice	/Szt. /Pcs /Stck. /Штук /Pz.	/Zastosowanie /Application /Anwendung /Применение /Funzionalità del ricambio	
	Z2650.21.03.00	1	EURO COMFORT 20 WKJ EURO COMFORT 20/25 WKD EURO COMFORT 25 WKJ EURO COMFORT 25/30 WKD EURO COMFORT 35 WKJ EURO COMFORT 35/40 WKD	
/Na rysunku /In the picture /Auf dem Bild /На рисунке /In figura : PDP, PDI, PJP, PJI				
PL	PRZEWÓD CZUJNIKA PRZEPŁYWU W.U.			
EN	FLOW SWITCH CABLE			
DE	DURCHFLUSSSCHALTERKABEL			
RU	ПРОВОД ДАТЧИКА ПРОТОКА ХОЗЯЙСТВЕННОЙ ВОДЫ			
IT	CAVO DEL FLUSSOSTATO			
P34	/Odnosnik /Reference /Referenz /Ссылка /Riferimento			
/Widok /View /Ansicht /Вид /Vista	/Indeks /Index /Index /Индекс /Codice	/Szt. /Pcs /Stck. /Штук /Pz.	/Zastosowanie /Application /Anwendung /Применение /Funzionalità del ricambio	
	Z2650.21.06.00	1	EURO COMFORT 20/25 WKD EURO COMFORT 25/30 WKD EURO COMFORT 35/40 WKD	
/Na rysunku /In the picture /Auf dem Bild /На рисунке /In figura : PDP, PDI				
PL	PRZEWÓD CZUJNIKA NTC WU			
EN	NTC SENSOR CABLE (DOMESTIC WATER)			
DE	NTC-SENSORKABEL (BRAUCHWASSER)			
RU	ПРОВОД ДАТЧИКА NTC ХОЗЯЙСТВЕННОЙ ВОДЫ			
IT	CAVO DELLA SONDA NTC (ACQUA SANITARIA)			
P35	/Odnosnik /Reference /Referenz /Ссылка /Riferimento			
/Widok /View /Ansicht /Вид /Vista	/Indeks /Index /Index /Индекс /Codice	/Szt. /Pcs /Stck. /Штук /Pz.	/Zastosowanie /Application /Anwendung /Применение /Funzionalità del ricambio	
	Z1620.21.11.00	1	EURO COMFORT 20/25 WKD EURO COMFORT 25/30 WKD EURO COMFORT 35/40 WKD	
/Na rysunku /In the picture /Auf dem Bild /На рисунке /In figura : PDP, PDI				

PL PRZYŁĄCZE STEROWANIA PWM EN PWM PUMP CONTROL TERMINAL DE PWM-PUMPENSTEUERKLEMME RU ПРИСОЕДИНЕНИЕ УПРАВЛЕНИЯ НАСОСOM PWM IT KIT CONNESSIONE DI CONTROLLO PWM				
P36		/Odnosnik /Reference /Referenz /Ссылка /Riferimento		
/Widok /View /Ansicht /Вид /Vista	/Indeks /Index /Index /Индекс /Codice	/Szt. /Pcs /Stck. /Штук /Pz.	/Zastosowanie /Application /Anwendung /Применение /Funzionalità del ricambio	
	Z4780.21.15.00	1	EURO COMFORT 20 WKJ: PWM EURO COMFORT 20/25 WKD: PWM EURO COMFORT 25 WKJ: PWM EURO COMFORT 25/30 WKD: PWM EURO COMFORT 35 WKJ: PWM EURO COMFORT 35/40 WKD: PWM /Na rysunku /In the picture /Auf dem Bild /На рисунке /In figura : PDP, PJP	
PL PRZYŁĄCZE STEROWANIA INT EN INT PUMP CONTROL TERMINAL DE INT-PUMPENSTEUERUNGSKLEMME RU ПРИСОЕДИНЕНИЕ УПРАВЛЕНИЯ НАСОСOM INT IT KIT CONNESSIONE DI CONTROLLO DEL CIRCOLATORE INT				
P36		/Odnosnik /Reference /Referenz /Ссылка /Riferimento		
/Widok /View /Ansicht /Вид /Vista	/Indeks /Index /Index /Индекс /Codice	/Szt. /Pcs /Stck. /Штук /Pz.	/Zastosowanie /Application /Anwendung /Применение /Funzionalità del ricambio	
	Z4770.21.15.00	1	EURO COMFORT 20 WKJ: INT EURO COMFORT 20/25 WKD: INT EURO COMFORT 25 WKJ: INT EURO COMFORT 25/30 WKD: INT EURO COMFORT 35 WKJ: INT EURO COMFORT 35/40 WKD: INT /Na rysunku /In the picture /Auf dem Bild /На рисунке /In figura : PDI, PJI	

PL	PRZEWÓD OGRANICZNIKÓW			
EN	LIMITERS CABLE			
DE	KABEL DES BEGRENZERS			
RU	ПРОВОД ОГРАНИЧИТЕЛЕЙ			
IT	CAVO DEI LIMITATORI			
P37	/Odnosnik /Reference /Referenz /Ссылка /Riferimento			
/Widok /View /Ansicht /Вид /Vista	/Indeks /Index /Index /Индекс /Codice	/Szt. /Pcs /Stck. /Штук /Pz.	/Zastosowanie /Application /Anwendung /Применение /Funzionalità del ricambio	
	Z2650.21.09.00	1	EURO COMFORT 20 WKJ EURO COMFORT 20/25 WKD EURO COMFORT 25 WKJ EURO COMFORT 25/30 WKD EURO COMFORT 35 WKJ EURO COMFORT 35/40 WKD	
/Na rysunku /In the picture /Auf dem Bild /На рисунке /In figura : PDP, PDI, PJP, PJI				

PL	PRZEWÓD STEROWANIA LIN			
EN	LIN CONTROL CABLE			
DE	LIN-STEUERKABEL			
RU	ПРОВОД УПРАВЛЕНИЯ LIN			
IT	CAVO DI CONTROLLO LIN			
P38	/Odnosnik /Reference /Referenz /Ссылка /Riferimento			
/Widok /View /Ansicht /Вид /Vista	/Indeks /Index /Index /Индекс /Codice	/Szt. /Pcs /Stck. /Штук /Pz.	/Zastosowanie /Application /Anwendung /Применение /Funzionalità del ricambio	
	Z4780.21.13.00	1	EURO COMFORT 20 WKJ EURO COMFORT 20/25 WKD EURO COMFORT 25 WKJ EURO COMFORT 25/30 WKD EURO COMFORT 35 WKJ EURO COMFORT 35/40 WKD	
/Na rysunku /In the picture /Auf dem Bild /На рисунке /In figura : PDP, PDI, PJP, PJI				